

HYUNDAI

WS 2303

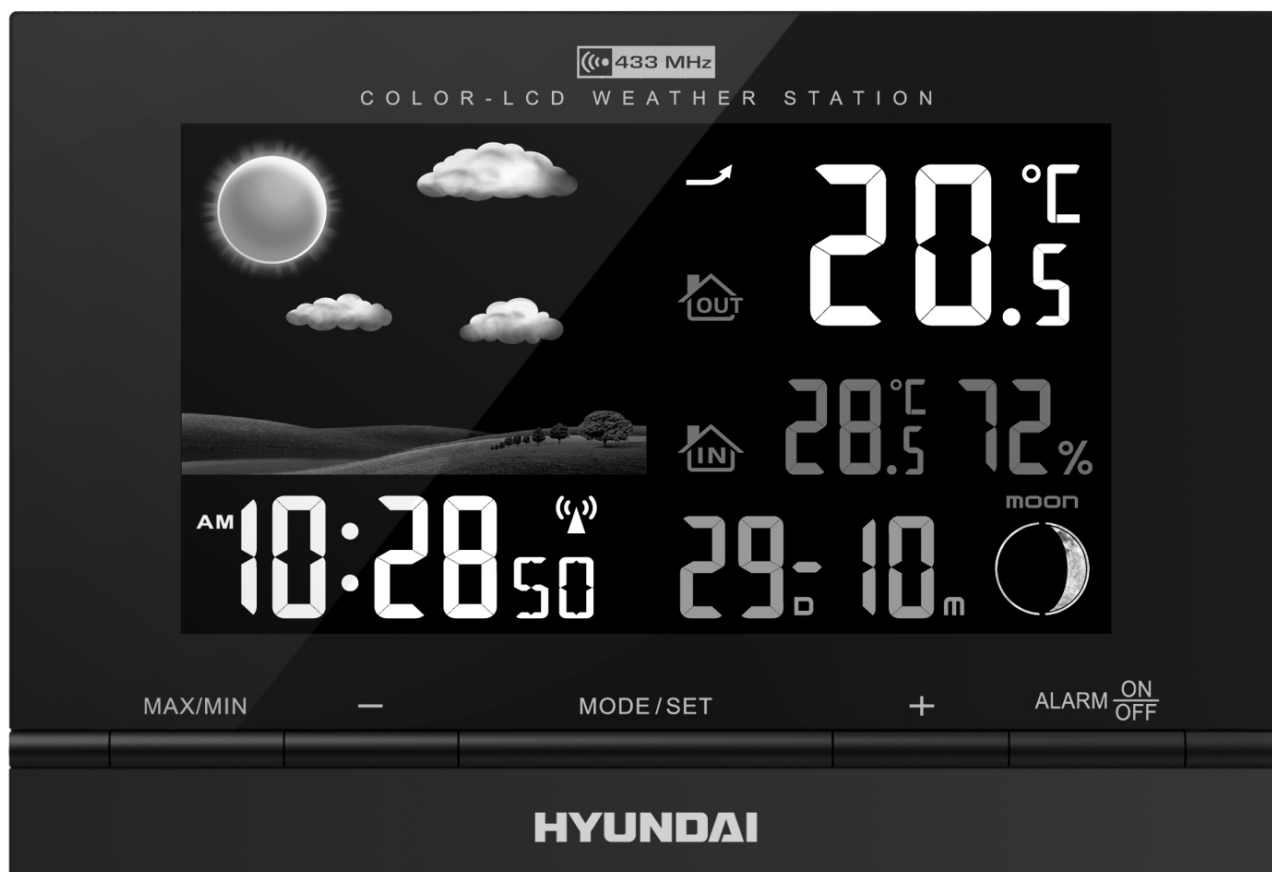

**NÁVOD K POUŽITÍ / NÁVOD NA POUŽITIE
INSTRUKCJA OBSŁUGI / INSTRUCTION MANUAL
HASZNÁLATÍ ÚTMUTATÓ**

**METEOROLOGICKÁ STANICE / METEOROLOGICKÁ STANICA
STACJA POGODOWA / WEATHER STATION
IDŐJÁRÁS ÁLLOMÁS**

CE

DŮLEŽITÉ: Přečtěte si prosím před použitím návod a uschovejte jej k pozdějšímu využití.

ÚVOD

- Děkujeme vám za zakoupení tohoto výrobku.
- Přečtěte si prosím tento návod k použití, abyste se dozvěděli, jak správně s přístrojem zacházet. Po přečtení návodu k použití jej uložte na bezpečné místo k možnému pozdějšímu využití.

BEZPEČNOSTNÍ OPATŘENÍ

- Pokud během 15 vteřin neprovedete žádné nastavení, všechnu režimy nastavení se automaticky ukončí.
- Neumísťujte hodiny blízko zdrojů rušení a kovových rámu, např. počítačů nebo televizorů.
- Nevystavujte přístroj přímému slunečnímu svitu, vysoké teplotě, chladu, vysoké vlhkosti a nepoužívejte jej na místech, kde je mokro.
- Venkovní senzor se nesmí nastavovat a instalovat pod vodou. Při nastavování jej nevystavujte přímému slunečnímu svitu a dešti.
- Nikdy přístroj nečistěte s použitím materiálů a produktů, které jsou abrazivní nebo způsobují korozi. Abrazivní čisticí prostředky mohou poškrábat plastové části a zkorodovat elektronické obvody.
- Pokud existuje rozpor mezi předpovědí místní meteorologické stanice a tohoto přístroje, má přednost předpověď místní meteorologické stanice. Výrobce neodpovídá za nesprávné předpovědi počasí z tohoto přístroje.

1. VLASTNOSTI

- 1.1 Předpověď počasí** – Animace pro slunečno, polojasno, oblačno, zataženo s deštěm a sněžením
- 1.2 Čas** – Čas řízený rádiem DCF (77,5 kHz) s možností manuálního nastavení času
– Volba mezi systémem 12 a 24 hodin
– Funkce budíku přispání
– Věčný kalendář do roku 2099
– Den v týdnu v 10 jazycích volitelných uživatelem
- 1.3 Vlhkost** – Měřitelný rozsah: 20 až 99 %
- 1.4 Teplota** – Měřitelný rozsah vnitřní teploty: 9,9 až 50 °C (+14 až 122 °F)
– Uživatelem volitelné jednotky měření °C / °F
– Měřitelný rozsah venkovní teploty: -20 až 50 °C -4 až 122 °F
– Paměť maximální a minimální denní teploty (vnitřní a venkovní)
- 1.5 Bezdrátový venkovní senzor** – Indikátor slabé baterie pro venkovní teplotní senzor
– Upevnění na zeď nebo postavení na stůl
– Jeden bezdrátový teplotní senzor je součástí balení
– Vysílací rádiová frekvence 433,9 MHz, E.i.r.p. 0,19 dBm
– Vysílací dosah v otevřeném prostoru 30 metrů (98 stop)

2. VZHLED HLAVNÍ JEDNOTKY

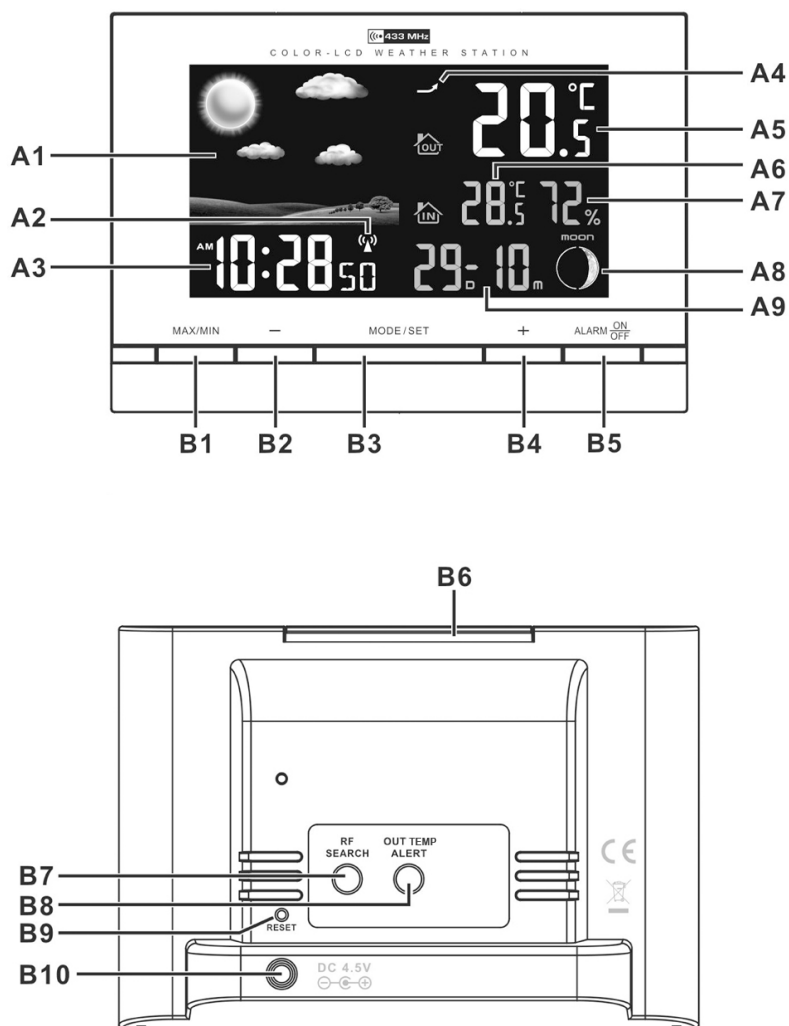

2.1 Část A – LCD

- | | |
|------------------------------------|----------------------|
| A1: Předpověď počasí | A6: Pokojová teplota |
| A2: Ikona řízení rádiovým signálem | A7: Pokojová vlhkost |
| A3: Čas | A8: Fáze měsíce |
| A4: Tendence barometrického tlaku | A9: Datum |
| A5: Venkovní teplota | |

2.2 Část B – tlačítka

- B1: Tlačítko „MAX/MIN“
- B2: Tlačítko „-“
- B3: Tlačítko „MODE/SET“ (Režim/Nastavení)
- B4: Tlačítko „+“
- B5: Přepínač „ALARM ON/OFF“ (Budík zap./vyp.)
- B6: Tlačítko „SNOOZE/DIMMER“ (Přispání/Snížení jasu)
- B7: Tlačítko „RF SEARCH“ (Vyhledávání rádiové frekvence)
- B8: Tlačítko „OUT TEMP ALERT“ (Upozornění na venkovní teplotu)
- B9: Tlačítko „RESET“ (Resetování)
- B10: Vstup pro stejnosměrný proud

3. VENKOVNÍ TEPLOTNÍ SENZOR

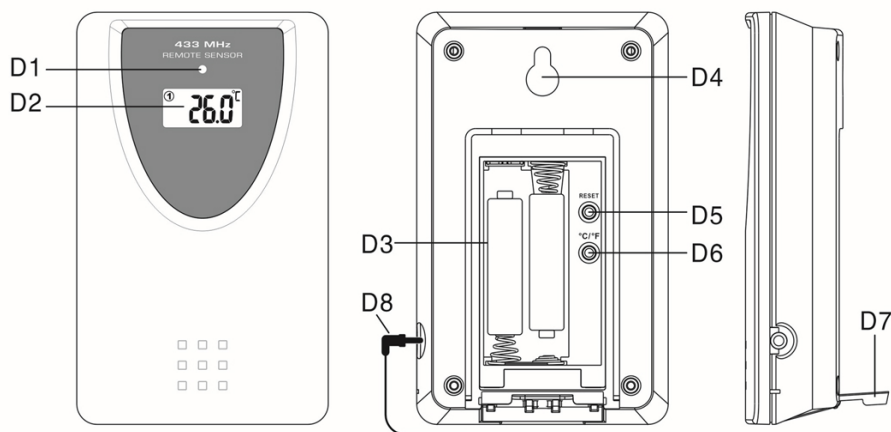

D1: LED kontrolka přenosu
D2: Zobrazení teploty
D3: Prostor pro baterie
D4: Otvor pro upevnění na zed'

D5: Tlačítko „RESET“ (Resetování)
D6: Tlačítko „C/F“ (Přepínání mezi °C a °F)
D7: Stojan
D8: Kabelová sonda

4. ZAČÍNÁME

4.1 Hlavní jednotka:

- Připojte síťový kabel do elektrické zásuvky. Přístroj umístěte na rovný povrch. Nyní je přístroj připraven k použití.

4.2 Venkovní teplotní senzor

- Prostor pro baterie teplotního senzoru se nachází za zadním krytem
- Vložte 2 baterie AAA s dodržáním polarity [označení „+“ a „-“]
- Senzor bezpečně instalujte na vodorovný povrch.

Poznámka: *Vysílání mezi přijímačem a vysílačem může mít dosah až 30 m v otevřeném prostoru. Otevřený prostor: nejsou zde žádné rušivé překážky, například budovy, stromy, vozidla, vedení vysokého napětí atd.*





5. FUNKCE PŘEDPOVĚDI POČASÍ

5.1 Provoz

- Po zapnutí začne na LCD displeji blikat ikona počasí. Aktuální počasí zadejte stisknutím tlačítka „-“ nebo „+“. Nastavení potvrďte stisknutím tlačítka „MODE/SET“. Předpověď počasí bude nepřesná, jestliže správně ne zadáte momentální počasí.
- Aktuální stav počasí je třeba zadat znovu, pokud se změní nadmořská výška hlavní jednotky. (Barometrický tlak je v místech s vyšší nadmořskou výškou nižší. Proto má změna nadmořské výšky vliv na předpověď počasí). Meteorologická stanice provede první předpověď 6 hodin po zadání aktuálního stavu počasí.

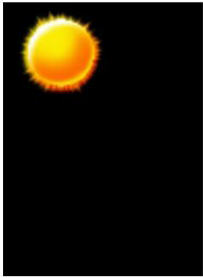
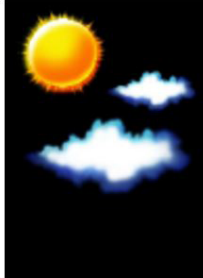
5.2 Počasí

V předpovědi počasí je celkem 5 různých animací předpovědi počasí.



Slunečno	Polojasno	Oblačno	Zataženo s deštěm	Mráz nebo sněžení
				



- “ Pokud je předpověď na deštivé počasí s teplotou pod 0 °C, zobrazí se tato animace.
- Upozornění na námrazu: Symbol “” se zobrazí, pokud je venkovní teplota mezi -2 °C a +3 °C
- Pokud existuje rozpor mezi předpovědí počasí místní meteorologické stanice a tímto přístrojem, pak má přednost předpověď místní meteorologické stanice. Výrobce neodpovídá za problémy, které mohou nastat v důsledku nesprávné předpovědi počasí z tohoto přístroje.

5.3 Ukazatel tendence barometrického tlaku (A4)

Ukazatel tendence (A4) zobrazený na LCD displeji ukazuje trend barometrického tlaku.

		
Znamená, že tendence barometrického tlaku je stoupající	Znamená, že tendence barometrického tlaku je stálá	Znamená, že tendence barometrického tlaku je klesající

6. TEPLOMĚR









6.1 Průběh přenosu na rádiové frekvenci:

- Po nastavení počasí hlavní jednotka automaticky spustí přenos venkovní teploty z venkovního teplotního senzoru.
- Jednotka teplotního senzoru automaticky přeneše signál do hlavní jednotky po vložení baterií.
- Pokud se hlavní jednotce nezdaří přijmout přenos z venkovního teplotního senzoru během prvních 3 minut po zapnutí (na LCD displeji se zobrazuje „- - -“), lze přenos přijmout manuálně podržením tlačítka „RF SEARCH“ (Vyhledávání RF) po dobu 3 vteřin.

6.2 Teplota a vlhkost

(1) Celsius / Fahrenheit



- Tlačítkem „-“ zvolte vnitřní/venkovní teplotu v režimu stupňů Celsia nebo Fahrenheita.

- Pokud je teplota mimo měřitelný rozsah, na LCD displeji se zobrazí LL.L (pod minimální teplotou) nebo HH.H (nad maximální teplotou).
- (2) Vlhkost
- Měřitelný rozsah vlhkosti je 20 – 99 %. Pokud je aktuální hodnota vlhkosti nižší než 20 %, zobrazí se na LCD displeji . Pokud je aktuální hodnota vlhkosti nižší než 99 %, zobrazí se na LCD displeji 99 %.
- (3) Funkce záznamu maximální / minimální teploty a vnitřní vlhkosti
- Stisknutím tlačítka „**MAX/MIN**“ zobrazíte maximální zaznamenanou vnitřní/venkovní teplotu a vlhkost. Na displeji se zobrazí „MAX“.
 - Opětovným stisknutím tlačítka „**MAX/MIN**“ zobrazíte minimální zaznamenanou vnitřní/venkovní teplotu a vlhkost. Na displeji se zobrazí „MIN“.
 - Při náhledu záznamů o minimální a maximální teplotě a vlhkosti podržením tlačítka „MAX/MIN“ vymažete záznam o minimální a maximální teplotě a vlhkosti.
- (4) Funkce upozornění na venkovní teplotu
- Stisknutím tlačítka „**OUTDOOR TEMP ALERT**“ můžete zvolit aktivování nebo deaktivování funkce upozornění na venkovní teplotu.
 - Stisknutím tlačítka ALERT zvolte:
 - Aktivní upozornění na vyšší venkovní teplotu, zobrazí se ikona  pod číslicí venkovní teploty.
 - Aktivní upozornění na vyšší a nižší venkovní teplotu, zobrazí se ikona  pod číslicí venkovní teploty.
 - Aktivní upozornění na nižší venkovní teplotu, zobrazí se ikona  pod číslicí venkovní teploty.
 - Po deaktivování upozornění na venkovní teplotu ikona upozornění zmizí.
 - Chcete-li přepnout na nastavení upozornění na venkovní teplotu, podržte tlačítko „**OUTDOOR TEMP ALERT**“ (Upozornění na venkovní teplotu) po dobu 3 vteřin. Ikona  nebo  pod číslicemi venkovní teploty bude blikat. Tlačítka „+“ a „-“ provedte nastavení hodnoty a tlačítkem „**OUTDOOR TEMP ALERT**“ (Upozornění na venkovní teplotu) nastavení potvrďte. Sekvence nastavení je následující: horní limit teploty, dolní limit teploty.
 - Při spuštění upozornění se příslušná ikona  nebo  na LCD displeji rozblíká. Zvuk upozornění vypnete stisknutím jakéhokoliv tlačítka.
- (5) Použití kabelu teplotní sondy o délce 1,5 m:
- Zapojte zástrčku sondy do konektoru na pravé straně jednotky teplotního senzoru.
 - Kovové pouzdro umístěte venku a jednotku teplotního senzoru nechte uvnitř, aby nedošlo ke zmrznutí baterie, když venkovní teplota klesne pod -20 °C.
 - Teplotní sondu vždy používejte k měření teploty v následujícím teplotním rozsahu: -50 °C až 0 °C a +50 °C až + 70 °C.

7. NASTAVENÍ ČASU A BUDÍKU

7.1 Hodiny řízené rádiem:

- Po zapnutí a ukončení příjmu přenosu z venkovního teplotního senzoru hlavní jednotkou hodiny automaticky spustí vyhledávání časového signálu DCF. Na LCD displeji se objeví ikona řízení rádiem .

 bliká Znamená to, že se právě přijímá signál DCF	 se zapne Znamená to, že signál byl úspěšně přijat	 zmizí Znamená to, že příjem signálu se nezdařil
---	--	--

- Hodiny automaticky vyhledají časový signál každý den ve 3:00 a.m., aby byl stále k dispozici přesný čas. Pokud se příjem nezdaří, vyhledávání se zastaví (“”) na LCD displeji zmizí).
- Lze manuálně nastavit, aby hodiny vyhledaly časový signál tím, že podržíte tlačítko „-“ po dobu 3 vteřin.
- Vyhledávání zastavíte podržením tlačítka „-“ po dobu 3 vteřin.
- Pokud je přístroj v režimu letního času, na displeji se bude zobrazovat „DST“.

7.2 Manuální nastavení času:

- Podržte tlačítko „MODE” (Režim) po dobu 3 vteřin, čímž přepnete do režimu nastavení hodin a kalendáře.
- Pomocí tlačítek „+” a „-” proveďte nastavení a stisknutím tlačítka „MODE” každé nastavení potvrďte.
- Nastavení se zobrazuje v následující posloupnosti: Předpověď počasí, RCC zap./vyp., časová zóna, 12/24 hodin, hodina, minuta, jazyk dne v týdnu, rok, pořadí měsíc-den, měsíc, den, jednotka teploty.
- Pro den v týdnu můžete vybírat z 10 jazyků, a to: němčina (GE), angličtina (EN), francouzština (FR), italština (IT), holandština (NE), španělština (ES), dánština (DA), čeština (CZ), ruština (RU) a norština (NO).
- Časová zóna se používá u zemí, kde lze přijímat časový signál DCF, ale jejich časová zóna se liší od německého času.
- Pokud je čas dané země o 1 hodinu dřívější než německý čas, je třeba zónu nastavit na +1. Hodiny se automaticky nastaví na čas o 1 hod. dřívější než přijímaný časový signál.



Poznámka:

Pokud neprovedete žádné nastavení, režim nastavení času se automaticky ukončí po 15 sek.

7.3 Funkce každodenního budíku:

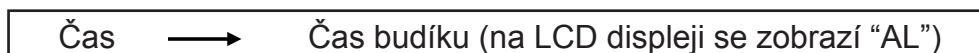
- Tlačítkem „MODE” (Režim) můžete volit následující zobrazení:



- Pokud se zobrazuje čas budíku, podržte po dobu 3 vteřin tlačítko „MODE” (Režim), čímž se dostanete do nastavení času tohoto budíku. Tlačítka „-” a „+” nastavte čas budíku a stisknutím tlačítka „MODE” (Režim) nastavení potvrďte.
- Stisknutím tlačítka „ALARM ON/OFF” (Budík zap./vyp.) budík zapnete nebo vypnete. Je-li budík zapnutý, na LCD displeji se zobrazí ikona “”.
- Pokud během vyzvánění stisknete tlačítko „SNOOZE” (Přispání), aktivuje se buzení s přispáním (na displeji bliká “”). Vyzvánění se přeruší a začne znovu o 5 minut později. Toto buzení s přispáním lze opakovat maximálně 7krát.
- Buzení s přispáním vypnete stisknutím kteréhokoliv tlačítka kromě „SNOOZE“.

8. ZOBRAZENÍ FÁZE MĚSÍCE

Zobrazení fáze Měsíce se změní na základě změny data.

9. PODSVÍCENÍ

Stisknutím tlačítka „DIMMER” (Snížení jasu) zvolte jas displeje.

10. INDIKACE SLABÝCH BATERIÍ:

Ikona slabé baterie “” znamená, že jednotka teplotního senzoru má slabé baterie. Baterie je třeba vyměnit.

ZMĚNA TECHNICKÉ SPECIFIKACE VÝROBKU VYHRAZENA VÝROBCEM.

Informace o výrobku a servisní síti najdete na internetové adrese www.hyundai-electronics.cz



NEBEZPEČÍ UDUŠENÍ. PE SÁČEK ODKLÁDEJTE MIMO DOSAH DĚTÍ. SÁČEK NENÍ NA HRANÍ. NEPOUŽÍVEJTE TENTO SÁČEK V KOLÉBKÁCH, POSTÝLKÁCH, KOČÁRCÍCH NEBO DĚTSKÝCH OHRÁDKÁCH.

Likvidace starého elektrozařízení a použitých baterií a akumulátorů (Vztahuje se na Evropskou unii a evropské země se systémy odděleného sběru)



Tento symbol umístěný na výrobku nebo jeho balení upozorňuje, že by s výrobkem po ukončení jeho životnosti nemělo být nakládáno jako s běžným odpadem z domácnosti. Je nutné ho odvézt do sběrného místa pro recyklaci elektrického a elektronického zařízení. Zajištěním správné likvidace tohoto výrobku pomůžete zabránit případným negativním dopadům na životní prostředí a lidské zdraví, které by jinak byly způsobeny nevhodnou likvidací výrobku. Recyklováním materiálů, z nichž je vyroben, pomůžete ochránit přírodní zdroje. Podrobnější informace o recyklaci tohoto výrobku zjistíte u příslušného místního obecního úřadu, podniku pro likvidaci domovních odpadů nebo v obchodě, kde jste výrobek zakoupili.

Tímto ETA a.s. prohlašuje, že typ rádiového zařízení WS2303 je v souladu se směrnicí 2014/53/EU. Úplné znění EU prohlášení o shodě je k dispozici na této internetové adrese: http://www.hyundai-electronics.cz/declaration_of_conformity

DÔLEŽITÉ: Prečítajte si prosím pred použitím návod a uschovajte ho k neskoršiemu použitiu.

DÔLEŽITÁ UPOZORNENIE

- Ďakujeme Vám za zakúpenie tohto výrobku.
- Prečítajte si prosím tento návod na použitie, aby ste sa dozvedeli, ako správne s prístrojom zachádzať. Po prečítaní návodu na použitie ho uložte na bezpečné miesto k možnému neskoršiemu využitiu.

BEZPEČNOSTNÉ OPATRENIE

- Ak počas 15 sekúnd neurobíte žiadne nastavenie, všetky režimy nastavenia sa automaticky ukončia.
- Neumiestňujte hodiny blízko zdrojov rušenia a kovových rámov, napr. počítačov alebo televízorov.
- Nevystavujte prístroj priamemu slnečnému svitu, vysokej teplote, chladu, vysokej vlhkosti a nepoužívajte ho na miestach, kde je mokro.
- Vonkajší senzor sa nesmie nastavovať a inštalovať pod vodou. Pri nastavovaní ho nevystavujte priamemu slnečnému svitu a dažďu.
- Nikdy prístroj nečistite s použitím materiálov a produktov, ktoré sú abrazívne alebo spôsobujú koróziu. Abrazívne čistiace prostriedky môžu poškriabať plastové časti a skorodovať elektronické obvody.
- Ak existuje rozpor medzi predpoveďou miestnej meteorologickej stanice a tohto prístroja, má prednosť predpoveď miestnej meteorologickej stanice. Výrobca nezodpovedá za nesprávne predpovede počasia z tohto prístroja.

1. VLASTNOSTI

- 1.1 Predpoveď počasia** – Animácia pre slnečno, polojasno, oblačno, zatiahnuté s dažďom a sneženie
- 1.2 Čas**
- Čas riadený rádiom DCF (77,5 kHz) s možnosťou manuálneho nastavenia času
 - Voľba medzi systémom 12 a 24 hodín
 - Funkcia budíku prísperia
 - Večný kalendár do roku 2099
 - Deň v týždni v 10 jazykoch voliteľných užívateľom
- 1.3 Vlhkosť** – Merateľný rozsah: 20 až 99 %
- 1.4 Teplota**
- Merateľný rozsah vnútornej teploty: -9,9 až 50 °C (+14 až 122 °F)
 - Užívateľom voliteľnej jednotky merania °C / °F
 - Merateľný rozsah vonkajšej teploty: -20 až 50 °C -4 až 122 °F)
 - Pamäť maximálnej a minimálnej dennej teploty (vnútorná a vonkajšia)
- 1.5 Bezdrôtový vonkajší senzor**
- Indikátor slabej batérie pre vonkajší teplotný senzor
 - Upevnenie na stenu alebo postavenie na stôl
 - Jeden bezdrôtový teplotný senzor je súčasťou balenia
 - Vysielacia rádiová frekvencia 433,9 MHz, E.i.r.p. 0,19 dBm
 - Vysielací dosah v otvorenom priestore 30 metrov (98 stôp)

2. VZHĽAD HLAVNEJ JEDNOTKY

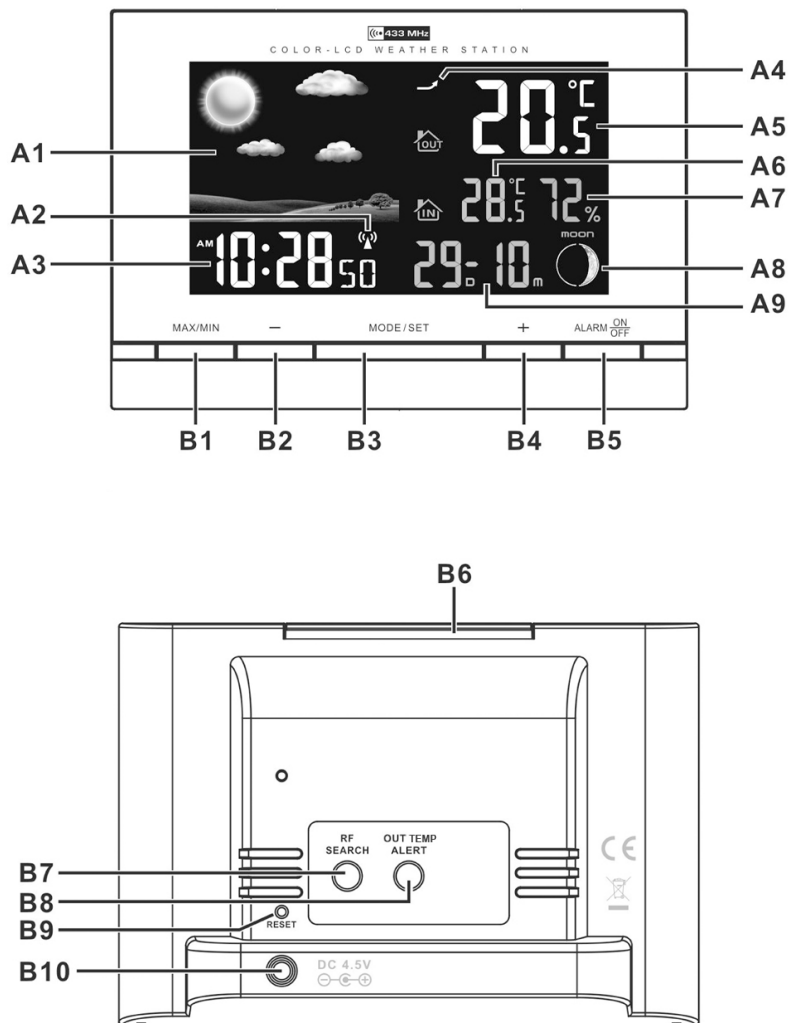

2.1 Časť A – LCD

- | | |
|--------------------------------------|--------------------|
| A1: Predpoveď počasia | A6: Izbová teplota |
| A2: Ikona riadenia rádiovým signálom | A7: Izbová vlhkosť |
| A3: Čas | A8: Fáza mesiaca |
| A4: Tendencia barometrického tlaku | A9: Dátum |
| A5: Vonkajšia teplota | |

2.2 Časť B – tlačidlá

- B1: Tlačidlo „MAX/MIN“
- B2: Tlačidlo „-“
- B3: Tlačidlo „MODE/SET“ (Režim/Nastavení)
- B4: Tlačidlo „+“
- B5: Prepínač „ALARM ON/OFF“ (Budík zap./vyp.)
- B6: Tlačidlo "SNOOZE / DIMMER" (Prispanie / Zníženie jasu)
- B7: Tlačidlo "RF SEARCH" (Vyhľadávanie rádiovej frekvencie)
- B8: Tlačidlo "OUT TEMP ALERT" (Upozornenie na vonkajšiu teplotu)
- B9: Tlačidlo "RESET" (Resetovanie)
- B10: Vstup pre jednosmerný prúd

3. VONKAJŠÍ TEPLOTNÝ SENZOR

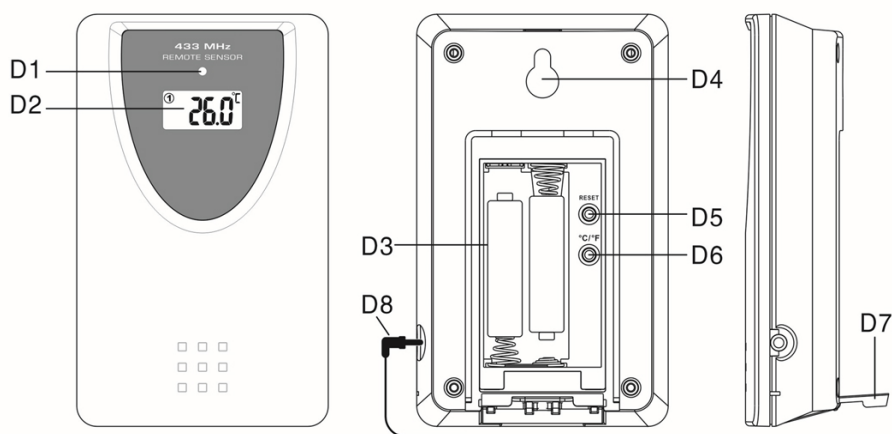

D1: LED kontrolka prenosu

D2: Zobrazenie teploty

D3: Priestor pre batérie

D4: Otvor pre upevnenie na stenu

D5: Tlačidlo "RESET" (Resetovanie)

D6: Tlačidlo "C / F" (Prepínanie medzi °C a °F)

D7: Stojan

D8: Káblková sonda

4. ZAČÍNAME

4.1 Hlavná jednotka:

- Pripojte sieťový kábel do elektrickej zásuvky. Prístroj umiestnite na rovný povrch. Teraz je prístroj pripravený na použitie.

4.2 Vonkajší teplotný senzor

- Priestor pre batérie teplotného senzoru sa nachádza za zadným krytom
- Vložte 2 batérie AAA s dodržaním polarít [označenie „+“ a „-“]
- Senzor bezpečne inštalujte na vodorovný povrch.

Poznámka: *Vysielanie medzi prijímačom a vysielačom môže mať dosah až 30 m v otvorenom priestore. Otvorený priestor: nie sú tu žiadne rušivé prekážky, napríklad budovy, stromy, vozidlá, vedenia vysokého napätia atď.*





5. FUNKCIA PREDPOVEDE POČASIA

5.1 Prevádzka

- Po zapnutí začne na LCD displeji blikať ikona počasia. Aktuálne počasie zadajte stlačením tlačidla "-" alebo "+". Nastavenie potvrdíte stlačením tlačidla "MODE / SET". Predpoveď počasia bude nepresná, ak správne nezadáte momentálne počasie.
- Aktuálny stav počasia je potrebné zadať znova, ak sa zmení nadmorská výška hlavnej jednotky. (Barometrický tlak je v miestach s vyššou nadmorskou výškou nižší. Preto má zmena nadmorskej výšky vplyv na predpoveď počasia). Meteorologická stanica vykoná prvú predpoveď 6 hodín po zadaní aktuálneho stavu počasia.

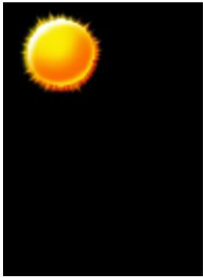
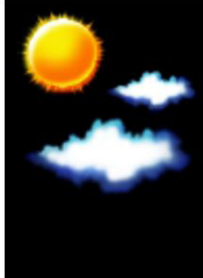
5.2 Počasie

V predpovede počasia je celkom 5 rôznych animácií predpovede počasia.

Snečno	Polojasno	Oblačno	Zatiahnuté s dažďom	Mráz alebo sneženie
				

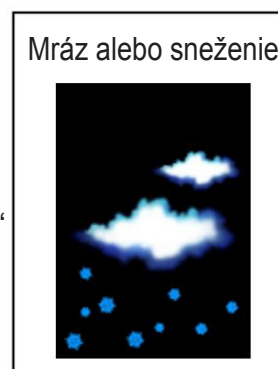

- Ak je predpoveď na daždivé počasie s teplotou pod 0 °C, zobrazí sa:“



- Upozornenie na námrazu: Symbol “ICE” sa zobrazí, ak je vonkajšia teplota medzi -2 °C a + 3 °C.
- Ak existuje rozpor medzi predpoveďou počasia miestnej meteorologickej stanice a týmto prístrojom, potom má prednosť predpoveď miestnej meteorologickej stanice. Výrobca nezodpovedá za problémy, ktoré môžu nastať v dôsledku nesprávnej predpovedi počasia z tohto prístroja.

5.3 Ukazovateľ tendencie barometrického tlaku (A4)

Ukazovateľ tendencie (A4) zobrazený na LCD displeji ukazuje trend barometrického tlaku.

		
Znamená, že tendencia barometrického tlaku je stúpajúca	Znamená, že tendencia barometrického tlaku je stála	Znamená, že tendencia barometrického tlaku je klesajúca

6. TEPLOMER

6.1 Priebeh prenosu na rádiovkej frekvencii:

- Po nastavení počasia hlavná jednotka automaticky spustí prenos vonkajšej teploty z vonkajšieho teplotného senzora.
- Jednotka teplotného senzoru automaticky preniesie signál do hlavnej jednotky po vložení batérií.
- Ak sa hlavnej jednotke nepodarí prijať prenos z vonkajšieho teplotného senzora počas prvých 3 minút po zapnutí (na LCD displeji sa zobrazuje "- - -"), možno prenos prijať manuálne podržaním tlačidla "RF SEARCH"(Vyhľadávanie RF) po dobu 3 sekúnd.

6.2 Teplota a vlhkosť

(1) Celsius / Fahrenheit

- Tlačidlom „-“ vyberte vnútornú / vonkajšiu teplotu v režime stupňov Celzia alebo Fahrenheita.

- Ak je teplota mimo merateľný rozsah, na LCD displeji sa zobrazí LL.L (pod minimálnou teplotou) alebo HH.H (nad maximálnou teplotou).

(2) Vlhkosť

- Merateľný rozsah vlhkosti je 20 - 99%. Ak je aktuálna hodnota vlhkosti nižšia ako 20%, zobrazí sa na LCD displeji **20%**. Ak je aktuálna hodnota vlhkosti nižšia ako 99%, zobrazí sa na LCD displeji 99%.

(3) Funkcia záznamu maximálnej / minimálnej teploty a vnútornej vlhkosti

- Stlačením tlačidla „MAX/MIN“ zobrazíte maximálnu zaznamenanú vnútornú/vonkajšiu teplotu a vlhkosť. Na displeji sa zobrazí „MAX“.
- Opätovným stlačením tlačidla „MAX/MIN“ zobrazíte minimálnu zaznamenanú vnútornú/vonkajšiu teplotu a vlhkosť. Na displeji sa zobrazí „MIN“
- Pri náhľadu záznamov o minimálnej a maximálnej teplote a vlhkosti podržaním tlačidla "MAX / MIN" vymažete záznam o minimálnej a maximálnej teplote a vlhkosti.

(4) Funkcia upozornenia na vonkajšiu teplotu

- Stlačením tlačidla "OUTDOOR TEMP ALERT" môžete zvoliť aktivovanie alebo deaktiváciu upozornenia na vonkajšiu teplotu.
- Stlačením tlačidla ALERT vyberte:
 - Aktívne upozornenie na vyššiu vonkajšiu teplotu, zobrazí sa ikona “▲” pod číslicou vonkajšej teploty.
 - Aktívne upozornenie na vyššiu a nižšiu vonkajšiu teplotu, zobrazí sa ikona “▲ ▼” pod číslicou vonkajšej teploty.
 - Aktívne upozornenie na nižšiu vonkajšiu teplotu, zobrazí sa ikona “▼” pod číslicou vonkajšej teploty.
 - Po deaktivovaní upozornenia na vonkajšiu teplotu ikona upozornenia zmizne.
- Ak chcete prepnúť na nastavenie upozornenia na vonkajšiu teplotu, podržte tlačidlo "OUTDOOR TEMP ALERT" (Upozornenie na vonkajšiu teplotu) po dobu 3 sekúnd. Ikona “▲” alebo “▼” pod číslicami vonkajšej teploty bude blikať. Tlačidlami "+" a "-" vykonajte nastavenie hodnoty a tlačidlom "OUTDOOR TEMP ALERT" (Upozornenie na vonkajšiu teplotu) nastavenie potvrdte. Sekvencia nastavenia je nasledovná: horný limit teploty, dolný limit teploty.
- Pri spustení upozornenia sa príslušná ikona “▲” alebo “▼” na LCD displeji rozblika. Zvuk upozornenia vypnete stlačením akéhokoľvek tlačidla.

(5) Použitie kábla teplotnej sondy o dĺžke 1,5 m:

- Zapojte zástrčku sondy do konektoru na pravej strane jednotky teplotného senzoru.
- Kovové puzdro umiestnite vonku a jednotku teplotného senzoru nechajte vo vnútri, aby nedošlo ku zamrznutiu batérie, keď vonkajšia teplota klesne pod -20 °C.
- Teplotná sondu vždy používajte k meraniu teploty v nasledujúcom teplotnom rozsahu: -50 °C až 0 °C a +50 °C až + 70 °C.

7. NASTAVENIE ČASU A BUDÍKA

7.1 Hodiny riadené rádiom:

- Po zapnutí a ukončení príjmu prenosu z vonkajšieho teplotného senzoru hlavnou jednotkou hodiny automaticky spustí vyhľadávanie časového signálu DCF. Na LCD displeji sa objaví ikona riadená rádiom “(▲)”.

(▲) blika Znamená to, že sa práve prijíma signál DCF	(▲) sa zapne Znamená to, že signál bol úspešne prijatý	(▲) zmizne Znamená to, že príjem signálu sa nepodaril
---	---	--

- Hodiny automaticky vyhľadajú časový signál každý deň o 3:00 a.m., aby bol stále k dispozícii presný čas. Pokiaľ sa príjem nepodarí, vyhľadávanie sa zastaví ("🔔") na LCD displeji zmizne).
- Možno manuálne nastaviť, aby hodiny vyhľadali časový signál tým, že podržíte tlačidlo „-“ na 3 sekundy.
- Vyhľadávanie zastavíte podržaním tlačidla „-“ na 3 sekundy.
- Ak je prístroj v režime letného času, na displeji sa bude zobrazovať „DST“.

7.2 Manuálne nastavenie času:

- Podržte tlačidlo „MODE” (Režim) po dobu 3 sekúnd, čím prepnete do režimu nastavenia hodín a kalendára.
- Pomocou tlačidiel „+” a „-” prevedte nastavenie a stlačením tlačidla „MODE” každé nastavenie potvrdíte.
- Nastavenie sa zobrazuje v nasledujúcej postupnosti: Predpoveď počasia, RCC zap./vyp., časová zóna, 12/24 hodín, hodina, minúta, jazyk dňa v týždni, rok, poradie mesiac-deň, mesiac, deň, jednotka teploty.
- Pre deň v týždni môžete vyberať z 10 jazykov, a to: nemčina (GE), angličtina (EN), francúzština (FR), taliančina (IT), holandčina (NE), španielčina (ES), dánčina (DA), Čeština (CZ), ruština (RU) a nórsky (NO).
- Časová zóna sa používa v krajinách, kde možno prijímať časový signál DCF, ale ich časová zóna sa líši od nemeckého času.
- Ak je čas danej krajiny o 1 hodinu skorší než nemecký čas, treba zónu nastaviť na +1. Hodiny sa automaticky nastavia na čas o 1 hod skorší než prijímaný časový signál.

Poznámka:

Ak neurobíte žiadne nastavenie, režim nastavenia času sa automaticky ukončí po 15 sek.

7.3 Funkcia každodenného budíka:

- Tlačidlom „MODE” (Režim) môžete voliť nasledujúce zobrazenie:

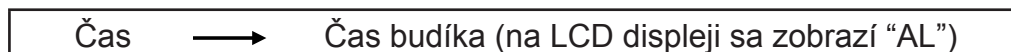

- Ak sa zobrazuje čas budíka, podržte po dobu 3 sekúnd tlačidlo „MODE” (Režim), čím sa dostanete do nastavenia času tohto budíka. Tlačidlami „-” a „+” nastavte čas budíka a stlačením tlačidla „MODE” (Režim) nastavenie potvrdíte.
- Stlačením tlačidla „ALARM ON/OFF” (Budík zap.) budík zapnete alebo vypnete. Ak je budík zapnutý, na LCD displeji sa zobrazí ikona “🔔”.
- Pokiaľ počas vyzváňania stlačíte tlačidlo „SNOOZE” (Prispanie), aktivuje sa budenie s prispaním (na displeji bliká “🔔”). Vyzváňanie sa preruší a začne znovu o 5 minút neskôr. Toto budenie s prispaním možno opakovať maximálne 7-krát.
- Budenie s prispaním vypnete stlačením ktoréhokoľvek tlačidla okrem „SNOOZE”.

8. FÁZY MESIACA

Zobrazenie fázy Mesiaca sa zmení na základe zmeny dátumu.

9. PODSVIETENIE

Stlačením tlačidla "DIMMER" (Zníženie jas) vyberte jas displeja.

10. INDIKÁCIA SLABÝCH BATÉRIÍ:

Ikona slabej batérie “” znamená, že jednotka teplotného senzora má slabé batérie. Batérie je treba vymeniť.

Výrobca si vyhradzuje právo na zmenu technickej špecifikácie výrobku.

Informácie o výrobku a servisnej sieti nájdete na internetovej adrese www.hyundai-electronics.sk



NEBEZPEČENSTVO UDUSENIA. PE VRECKO ODKLADAJTE MIMO DOSAHU DETÍ. VRECKO NIE JE NA HRANIE. NEPOUŽÍVAJTE TOTO VRECÚŠKO V KOLÍSKACH, POSTIELKACH, KOČÍKOCH ALEBO DETSKÝCH OHRÁDKACH.

Likvidácia starých elektrických a prístrojov (vťahuje sa na Európsku úniu a európske krajiny so systémami oddeleného zberu).



Tento symbol na výrobku alebo obale znamená, že s výrobkom po ukončení jeho životnosti nemôže byť nakladané ako s bežným odpadom z domácnosti. Musí sa odovzdať do príslušnej zberne na recykláciu elektrických a elektronických zariadení. Zaručením správnej likvidácie tohto výrobku pomôžete pri predchádzaní potenciálnych negatívnych dopadov na životné prostredie a na zdravie človeka, ktoré by mohli byť zapríčinené nevhodným zaobchádzaním s odpadmi z tohto výrobku. Recyklovaním materiálov pomôžete zachovať prírodné zdroje. Podrobnejšie informácie o recyklácii tohto výrobku vám na požiadanie poskytne miestny úrad, služba likvidácie komunálneho odpadu alebo predajňa, v ktorej ste si tento výrobok zakúpili.

Týmto ETA a.s. prehlasuje, že typ rádiového zariadenia WS2303 je v súlade so smernicou 2014/53/EU. Úplné znenie prehlásenia o zhode EÚ je k dispozícii na tejto internetovej adrese: http://www.hyundai-electronics.cz/declaration_of_conformity

WAŻNE: przed rozpoczęciem użytkowania należy przeczytać instrukcję i zachować ją do późniejszego użytku.

WAŻNE INFORMACJE

WPROWADZENIE

- Dziękujemy za zakup naszego urządzenia.
- Przed rozpoczęciem użytkowania należy uważnie przeczytać niniejszą instrukcję, co pozwoli na jego prawidłową obsługę. Po przeczytaniu instrukcji, należy odłożyć ją w bezpieczne miejsce, tak by móc po nią sięgać w przyszłości.

PRECAUTIONS

- Jeśli przez 15 sekund nie zostaną wykonane żadne ustawienia urządzenie wychodzi z trybu ustawień.
- Unikać umieszczania urządzenia w pobliżu źródeł promieniowania elektromagnetycznego, takich jak komputer czy telewizor.
- Nie wystawiać na bezpośrednie działanie promieni słonecznych, gorąca, zimna i wysokiej wilgotności.
- Zewnętrzny czujnik nie wolno umieszczać lub instalować pod wodą. Wybierać miejsca nie narażone na bezpośrednie oddziaływanie promieni słonecznych oraz deszczu.
- Do czyszczenia nie używać agresywnych środków chemicznych lub ostrych przedmiotów. Może to spowodować porysowanie powierzchni urządzenia i / lub korozję jego wewnętrznych obwodów elektronicznych.
- Jeśli występują różnice pomiędzy oficjalnymi prognozami pogody a prognozami stacji pogodowej, należy wziąć pod uwagę prognozy oficjalne. Producent zastrzega sobie brak odpowiedzialności za skutki korzystania z prognozy pogody podawanej przez urządzenie, w tym również te spowodowane błędnymi prognozami.

1. WŁAŚCIWOŚCI

1.1 Prognoza pogody – Animacje pogody: Słonecznie, Częściowe zachmurzenie, Zachmurzenie, Deszcz, Śnieg.

1.2 Czas – Zegar sterowany radiowo DCF (77,5 kHz), z opcją ręcznego ustawiania czasu

– Wybór pomiędzy 12 i 24-godzinną prezentacją czasu

– Funkcja codziennego alarmu z drzemką

– Kalendarz wieczny do roku 2099

– Nazwy dni tygodnia w 10 językach do wyboru

1.3 Wilgotność

– Zakres pomiaru wilgotności: 20 ÷ 99 %

1.4 Temperatura

– Zakres pomiaru temperatury wewnętrznej: -9,9 ÷ +50 °C [+14 ÷ +122 °F]

– Wybór jednostki °C / °F

– Zakres pomiaru temperatury zewnętrznej: -20 ÷ +50 °C [-4 ÷ +122 °F]

– Pamięć Max/Min [wewnętrzna i zewnętrzna temperatura]

1.5 Bezprzewodowy

– Wskaźnik wyczerpania baterii zewnętrznego czujnika

– Montaż na ścianie lub możliwość postawienia

– Załączony jeden czujnik bezprzewodowy

– Częstotliwość transmisji 433,9 MHz RF, E.i.r.p. 0,19 dBm

– Zasięg transmisji: 30 metrów [98 stóp] w terenie otwartym

2. JEDNOSTKA GŁÓWNA - WYGLĄD

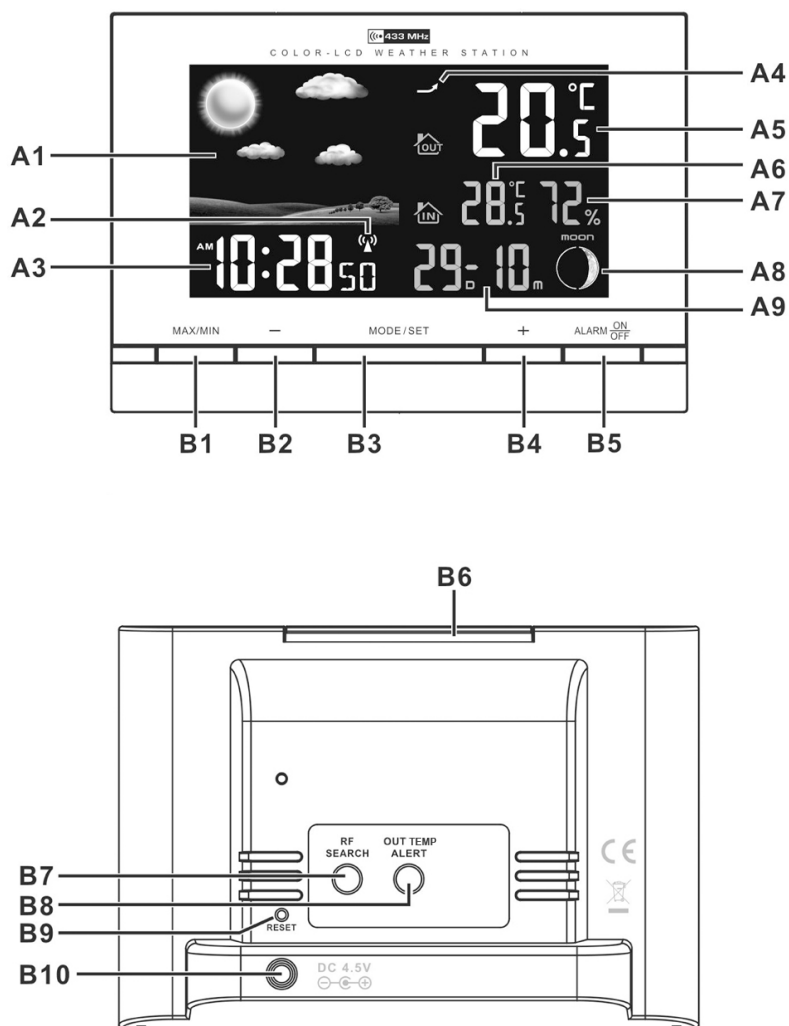

2.1 Część A – Wyświetlacz LCD

- A1: Prognoza pogody
- A2: Zasięg radiowy
- A3: Czas
- A4: Trend barometryczny
- A5: Temperatura zewnętrzna
- A6: Temperatura wewnętrzna
- A7: Poziom wilgotności w pomieszczeniu
- A8: Faza księżyca
- A9: Data

2.2 Część B – Przyciski

- B1: Przycisk "MAX/MIN"
- B2: Przycisk "-"
- B3: Przycisk "MODE/SET"
- B4: Przycisk "+"
- B5: Przycisk "ALARM ON/OFF"
- B6: Przycisk "SNOOZE / DIMMER"
- B7: Przycisk "Szukanie RF"
- B8: Przycisk "OUT TEMP ALERT"
- B9: Przycisk "RESET"
- B10: Wejście prądu stałego

3. ZEWNĘTRZNY CZUJNIK TEMPERATURY

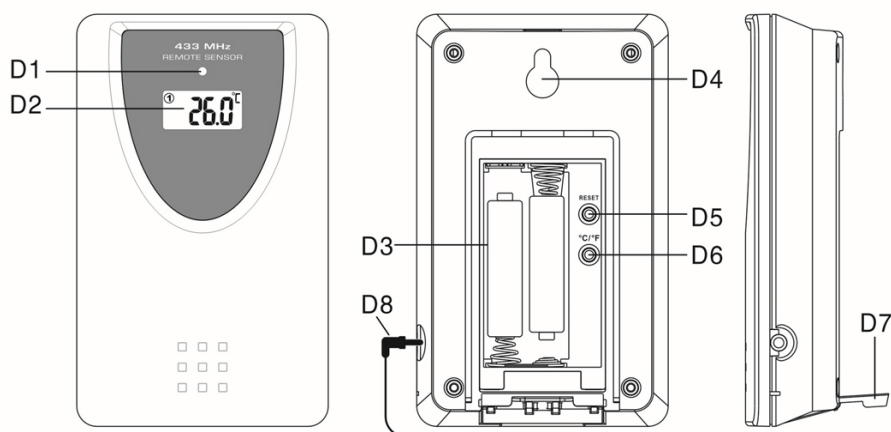

D1: Wskaźnik transmisji LED

D3: Komora baterii

D5: przycisk "RESET"

D7: Zabezpieczenie

D2: Wskaźnik temperatury

D4: Otwór do montażu na ścianie

D6: Przycisk "C / F"

D8: Wtyczka

4. PIERWSZE CZYNNOSCI

4.1 Jednostka główna:

- Podłączyć przewód zasilający do gniazdka sieci elektrycznej. Ustawić urządzenie na płaskiej powierzchni. Stacja jest gotowa do działania.

4.2 Zewnętrzny czujnik temperatury

- Komora baterii czujnika temperatury znajduje się za tylną częścią obudowy.
- Włożyć dwie baterie AAA, zwracając uwagę na właściwą biegunowość ["+" i "-"].
- Sensor zdalny należy umieścić na pewnej, płaskiej powierzchni poziomej.

UWAGA: *Transmisja pomiędzy odbiornikiem i nadajnikiem może odbywać się do odległości 30 m w terenie otwartym. Teren otwarty to przestrzeń, w której na drodze transmisji nie znajdują się przeszkody takie jak ściany, budynki, drzewa, pojazdy, linie wysokiego napięcia etc.*





5. FUNKCJA PROGNOZY POGODY

5.1 Działanie

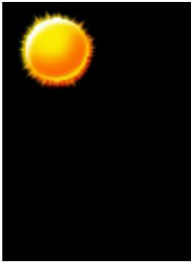
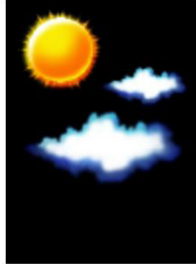

- Po włączeniu ikona pogody miga na wyświetlaczu LCD. Wprowadź aktualną pogodę naciskając przycisk "+" lub "-". Naciśnij przycisk "MODE / SET", aby potwierdzić ustawienie. Prognoza pogody może być niedokładna, jeśli aktualny odczyt radiowy jest nieprawidłowy.
- Dane ustawień należy ponownie wprowadzić jak opisano powyżej, w przypadku gdy zmieni się położenie urządzenia (ciśnienie atmosferyczne jest niższe w miejscach wyżej położonych, dlatego zmiana położenia może wpływać na prognozowanie). Stacja rozpocznie prezentację prognozy pogody około 6 godzin po wprowadzeniu ustawień.

5.2 Warunki pogodowe

Urządzenie pokazuje mocno różniące się animacje jednego 5 prognozowanych stanów pogodowych.

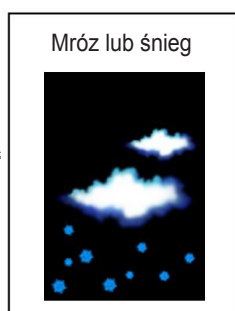

Słonecznie	Lekkie zachmurzenie	Zachmurzenie	Deszcz	Mróz lub śnieg
				



- Animacja “” pokazuje się, jeśli prognoza przewiduje deszcz a temperatura zewnętrzna spada poniżej 0°C.
- Alarm temperaturowy w postaci ikony: “” pojawia się, gdy temperatura znajduje się w zakresie -2 °C ÷ +3 °C.
- Jeśli występują różnice pomiędzy oficjalnymi prognozami pogody a prognozami stacji pogodowej, należy wziąć pod uwagę prognozy oficjalne. Producent zastrzega sobie brak odpowiedzialności za skutki korzystania z prognozy pogody podawanej przez urządzenie, w tym również te spowodowane błędnymi prognozami.

5.3 Wskaźnik trendu barometrycznego (A4)

Wskaźnik trendu wyświetlany na wyświetlaczu LCD (A4) wskazuje trend ciśnienia barometrycznego.

		
Wskazuje, że trend ciśnienia barometrycznego rośnie	Wskaźnik trendu ciśnienia barometrycznego jest stałe	Wskazuje, że trend ciśnienia barometrycznego spada

6. TERMOMETR

6.1 Procedura przesyłania drogą radiową (RF):

- Stacja pogodowa rozpoczyna automatyczne przyjmowanie sygnału radiowego z zewnętrznych czujników, po ustawieniu warunków pogodowych.
- Czujnik temperatury będzie przekazywał dane o temperaturze i wilgotności do głównego urządzenia automatycznie, od razu po włożeniu baterii.
- Jeśli w ciągu pierwszych 3 minut po włączeniu zasilania urządzenie główne nie otrzymało sygnału transmisji z termometru (“--.-” na wyświetlaczu LCD), przytrzymaj przycisk “SZUKAJ” przez 3 sekundy, aby ustawić transmisję ręcznie.

6.2 Temperatura i wilgotność

(1) Stopnie Celsjusza / Fahrenheita

- Naciskać przycisk „-”, żeby wybrać wskazania temperatury wewnętrznej i zewnętrznej w Celsjusza lub Fahrenheita.

- Jeśli temperatura znajduje się poza zakresem mierzonym przez urządzenie, na wyświetlaczu pojawią się komunikaty LL.L (poniżej minimalnej) lub HH.H (powyżej maksymalnej).

(2) Wilgotność

- Zakres pomiaru wilgotności wynosi 20% - 99%. Jeśli aktualny pomiar wilgotności jest mniejszy niż 20%, wyświetlacz LCD wykaże 20%.. Jeśli bieżący pomiar wilgotności jest wyższy niż 99%, wyświetlacz LCD wyświetli 99%.

(3) Zapisywanie maksymalnej i minimalnej temperatury oraz wewnętrznej wilgotności:

- Nacisnąć przycisk „MAX/MIN”, żeby pokazać maksymalną temperaturę wewnętrzną / zewnętrzną oraz wewnętrzną wilgotność. Na wyświetlaczu pojawi się ikona “MAX”.
- Nacisnąć ponownie przycisk „MAX/MIN”, żeby pokazać minimalną temperaturę wewnętrzną / zewnętrzną oraz wewnętrzną wilgotność. Na wyświetlaczu pojawi się ikona “MIN”.
- Przytrzymaj przycisk "MAX / MIN", aby skasować minimalną i maksymalną temperaturę i wilgotność.

(4) Funkcja alarmu temperatury zewnętrznej

- Naciśnij przycisk "OUTDOOR TEMP ALERT", aby aktywować lub dezaktywować funkcję alarmu temperatury zewnętrznej.
- Naciśnij przycisk ALERT i wybierz:
 - Aktywny alarm górnej temperatury zewnętrznej wyświetli ikonę “▲” poniżej cyfrowej temperatury zewnętrznej.
 - Aktywny alarm górnej i dolnej temperatury zewnętrznej wyświetli ikonę “▲ ▼” poniżej cyfr temperatury zewnętrznej.
 - Aktywny alarm niskiej temperatury na zewnątrz, wyświetli ikonę “▼” poniżej cyfrowej temperatury zewnętrznej.
 - Dezaktywuj alarm temperatury zewnętrznej, ikona alertu zniknie.
- Przytrzymaj przycisk "OUTDOOR TEMP ALERT" przez 3 sekundy, aby wprowadzić ustawienia alarmu temperatury zewnętrznej. Ikona “▲” lub “▼” poniżej cyfr temperatury zewnętrznej miga. Naciśnij przycisk "+" lub "-", aby wyregulować wartość ustawienia, naciśnij "OUTDOOR TEMP ALERT", aby potwierdzić ustawienie. Ustawianie kolejności w następujący sposób: Górna granica temperatury, Dolna granica temperatury.
- Gdy jest to alert, odpowiednia ikona “▲” lub “▼” miga na wyświetlaczu LCD. Naciśnij dowolny przycisk, aby zatrzymać dźwięk alarmu.

(5) Korzystanie z temperaturowej sondy przewodowej (1,5 m):

- Włożyć wtyczkę sondy do gniazda po prawej stronie czujnika temperatury.
- Wyprowadzić końcówkę sondy na zewnątrz, zaś sam czujnik pozostawić w pomieszczeniu, by uniknąć zamrożenia baterii w przypadku występowania temperatur poniżej -20 °C.
- Zawsze korzystać z sondy do mierzenia temperatury, gdy spodziewane temperatury będą w zakresie -50 °C ÷ 0 °C lub +50 °C ÷ + 70 °C.

7. USTAWIANIE CZASU I ALARMÓW

7.1 Zegar sterowany radiowo:

- Po włączeniu zasilania i zakończeniu odbioru transmisji z termostatu zewnętrznego zegar automatycznie rozpoczyna skanowanie sygnału czasu DCF. Na wyświetlaczu zacznie migać ikona sterowania radiowego “(▲)”.

(▲) miga	(▲) wyświetla się	(▲) zniknęła
Urządzenie wyszukuje sygnał DCF	Sygnał został znaleziony	Sygnał nie został znaleziony

- W celu zachowania dokładności, zegar automatycznie pobiera sygnał radiowy codziennie o godz. 3:00. W przypadku gdy pobieranie sygnału nie uda się (ikona ("📶") znika z wyświetlacza).
- Wyszukiwanie sygnału czasu radiowego można ustawić także ręcznie, po naciśnięciu przycisku "-" i przytrzymaniu przez 3 sekundy.
- Wyszukiwanie czasu, można zatrzymać naciskając i przytrzymując przez 3 sekundy przycisk "-".
- Komunikat "DST" pokazywany na wyświetlaczu oznacza czas letni.

7.2 Ręczne ustawianie czasu:

- Nacisnąć i przytrzymać przycisk "MODE" przez trzy sekundy, żeby przejść do trybu ustawień zegara i kalendarza.
- Naciskać przycisk „+” lub „-”, żeby regulować ustawienia, następnie nacisnąć przycisk „MODE”, żeby zatwierdzić ustawienie.
- Sekwencja ustawień przedstawiana jest następująco: prognoza pogody, włączanie / wyłączanie RCC, strefa czasowa, 12/24 godziny, godzina, minuta, dzień tygodnia, rok, sekwencja miesiąca, miesiąc, dzień, jednostka temperatury
- Strefa czasowa jest używana dla krajów, w których można odbierać sygnał DCF i w których strefa jest inna niż w Niemczech.
- Jeśli strefa czasowa w danym kraju jest o godzinę wcześniejsza niż w Niemczech, należy ustawić strefę na +1. Zegar będzie automatycznie dodawał jedną godzinę do pobranego radiowo sygnału czasu.

Uwaga:

Jeśli przez 15 sekund nie zostaną wykonane żadne ustawienia urządzenie wychodzi z trybu ustawiania czasu.

7.3 Funkcja alarmu z drzemką:

- Naciskać przycisk „MODE”, żeby wybrać widok:

Czas	→	Alarmu czasu ("AL" Pokazany na wyświetlaczu LCD)
------	---	--

- Przy widoku Czasu Alarmu, nacisnąć i przytrzymać przycisk "MODE" przez 3 sekundy, żeby wejść w ustawienie czasu alarmu. Naciskać przycisk „-” lub „+”, żeby ustawić czas alarmu. Nacisnąć przycisk „MODE”, żeby zatwierdzić ustawienie.
- Naciskać przycisk „ALARM ON/OFF”, żeby włączać i wyłączać alarm. Przy włączonym alarmie, na wyświetlaczu pojawia się ikona “🔔”.
- Kiedy alarm uaktywni się, nacisnąć przycisk „SNOOZE”, żeby włączyć drzemkę (ikona “🔔” będzie migać na wyświetlaczu LCD). Tryb drzemki potrwa 5 minut, a następnie alarm rozlegnie się ponownie. Drzemkę można przedłużyć maksymalnie 7 razy.
- Aby wyłączyć alarm, nacisnąć dowolny przycisk poza “SNOOZE”.

8. MOON PHASE DISPLAY

Wyświetlacz fazy księżyca zostanie zmieniony w oparciu o zmianę daty.

9. PODŚWIETLENIE

Wciśnij przycisk "DIMMER" aby zmienić jasność wyświetlacza.

10. WSKAŹNIK NISKIEGO POZIOMU BATERII:

Ikona niskiego poziomu baterii “” wskazuje, że stacja ma niski stan naładowania. Baterie należy wymienić.

ZMIANA SPECYFIKACJI TECHNICZNEJ PRODUKTU ZASTRZEŻONA PRZEZ PRODUCENTA.

Więcej informacji dotyczących urządzenia oraz serwisu znajduje się na naszej stronie internetowej www.hyundai-electronics.pl



NIEBEZPIECZEŃSTWO UDUSZENIA. TOREBKĘ Z PE POŁOŻYĆ W MIEJSCU BĘDĄCYM POZA ZASIĘGIEM DZIECI. TOREBKA NIE SŁUŻY DO ZABAWY! TEGO WORKA NIE NALEŻY UŻYWAĆ W KOŁYSKACH, ŁÓŻECZKACH, WÓZKACH LUB KOJCACH DZIECIECYCH.

Utylizacja zużytego sprzętu (Stosowane w krajach Unii Europejskiej i w pozostałych krajach europejskich stosujących systemy zbiórki).

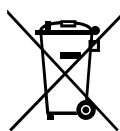

Ten symbol na produkcie lub jego opakowaniu oznacza, że produkt nie może być traktowany jako odpad komunalny, lecz powinno się go dostarczyć do odpowiedniego punktu zbiórki sprzętu elektrycznego i elektronicznego, w celu recyklingu. Odpowiednie zadysponowanie zużytego produktu zapobiega potencjalnym negatywnym wpływom na środowisko oraz zdrowie ludzi, jakie mogłyby wystąpić w przypadku niewłaściwego zagospodarowania odpadów. Recykling materiałów pomaga chronić środowisko naturalne.

W celu uzyskania bardziej szczegółowych informacji na temat recyklingu tego produktu, należy skontaktować się z lokalną jednostką samorządu terytorialnego, ze służbami zagospodarowywania odpadów lub ze sklepem, w którym zakupiony został ten produkt.

Niniejszym ETA a.s. oświadcza, że sprzęt radiowy typu WS2303 spełnia wymagania dyrektywy 2014/53/EU. Pełny tekst deklaracji zgodności jest dostępny pod poniższym adresem internetowym: http://www.hyundai-electronics.cz/declaration_of_conformity

IMPORTANT: Please read before using and retain for future reference.

IMPORTANT NOTES

INTRODUCTION

- Thank you for buying our product.
- Please read through these operating instructions, so you will know how to operate your equipment properly. After you finished reading the instructions manual, put it away in a safe place for future reference.

PRECAUTIONS

- All setting modes will automatically exit in 15 seconds without any adjustment.
- Avoid placing the clock near interference sources/metal frames such as computer or TV sets.
- Do not expose it to direct sunlight, heavy heat, cold, high humidity or wet areas.
- The outdoor sensor must not be set up and installed under water. Set it up in away direct sunlight and Rain.
- Never clean the device using abrasive or corrosive materials or products. Abrasive cleaning agents may scratch plastic parts and corrode electronic circuits.
- If there is any inconsistency of weather forecast between Local Weather Station and this unit, the Local Weather Station's forecast should prevail. The manufacturer will not take responsible for incorrect forecasting from this unit.

1. FEATURES

1.1 Weather Forecast

– Sunny, Slightly Cloudy, Cloudy, Rainy and Snow animation

1.2 Time

– Radio controlled time DCF (77,5 kHz) with Manual Time setting option

– 12/24 hour user selectable

– Daily Snooze Alarm function

– Perpetual Calendar Up to Year 2099

– Day of week in 10 languages user selectable

1.3 Humidity

– Measurable range: 20 ~ 99 %

1.4 Temperature

– Indoor measurable range: -9,9 ~ 50 °C [+14 ~ +122 °F]

– Measures °C / °F user selectable

– Outdoor measurable range: -20 ~ 50 °C [-4 ~ +122 °F]

– Max/Min Memory [indoor & outdoor]

1.5 Wireless Outdoor Sensor

– Low-battery indicator for Outdoor Thermo Sensor

– Wall Mount or Table Stand

– One Wireless Thermo Sensor Included

– 433,9 MHz RF transmitting frequency, E.i.r.p. 0,19 dBm

– 30 meter [98 feet] transmission range in an open area

2. MAIN UNIT APPEARANCE

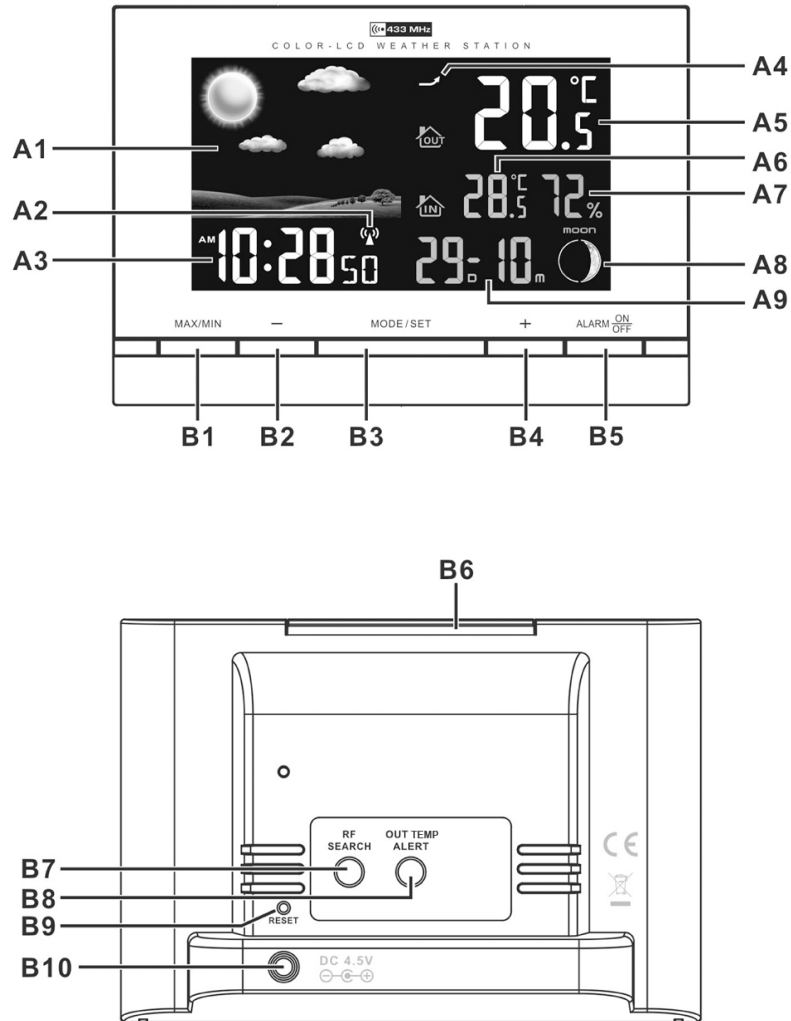

2.1 Part A- LCD

A1: Weather Forecast
 A2: Radio Control Icon
 A3: Time
 A4: Barometric Trend
 A5: Outdoor temperature

A6: Indoor Temperature
 A7: Indoor Humidity
 A9: Moon phase
 A9: Date

2.2 Part B- Buttons

B1: "MAX/MIN" button
 B2: "-" button
 B3: "MODE/SET" button
 B4: "+" button
 B5: "ALARM ON/OFF" button

B6: "SNOOZE/DIMMER" button
 B7: "RF SEARCH" button
 B8: "OUT TEMP ALERT" button
 B9: "RESET" button
 B10: DC Input

3. OUTDOOR THERMO SENSOR

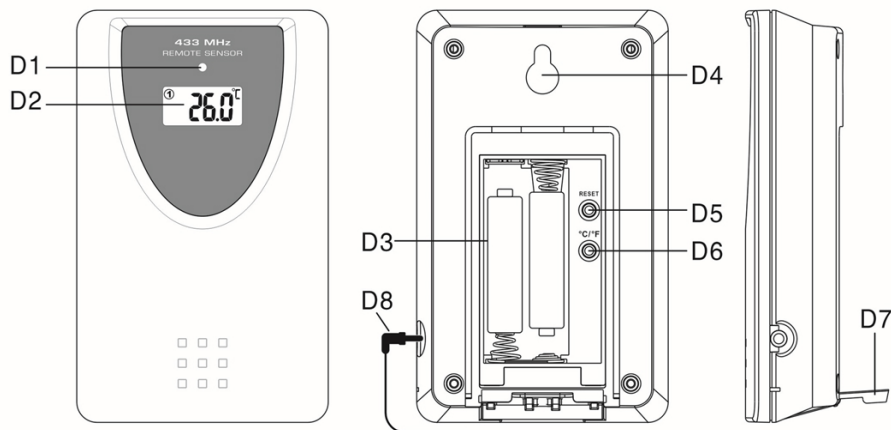

D1: Transmission Indication LED
 D3: Battery Compartment
 D5: “RESET” button
 D7: Stand

D2: Temperature Display
 D4: Wall Mount Hole
 D6: “C/F” button
 D8: Cable probe

4. GETTING STARTED

4.1 Main Unit:

- Connect the power cord to the wall outlet place the unit onto flat surface; the unit is ready for use now.

4.2 Outdoor Thermo Sensor

- Batteries compartment of thermo sensor is locating behind the back cover.
- Insert 2 x AAA batteries observing polarity [“+” and “-” marks]
- Securely mounted the sensor onto a horizontal surface.

Note: *Transmissions between receiver and transmitter can reach up to 30m in open area.
 Open Area: there are no interfering obstacles such as buildings, trees, vehicles, high voltage lines, etc.*





5. WEATHER FORECAST FUNCTION

5.1 Operation

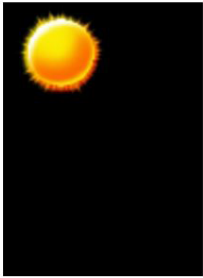
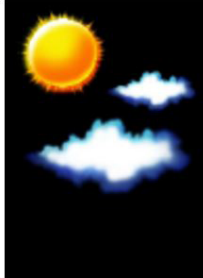

- After power up, weather icon flash on the LCD. Enter the current weather pressing “+” or “-” button. Press “MODE/SET” button to confirm the setting. The weather forecast may not be accurate if the current weather entered is not correct.
- The current weather status should be entered again if the altitude of the Main Unit is changed. (Barometric pressure is lower at higher altitude location. Therefore, altitude change will affect the weather forecast). The weather station will start the first forecast at 6 hours later after the current weather status is entered.

5.2 Weather Conditions

There are totally 5 different weather status animations in the weather forecast.



Sunny	SlightlyCloudy	Cloudy	Rainy	Freezing Or Snow
				



- “” is shown if the weather forecast is Rainy and outdoor temperature under 0 °C.
- Frost Alert: “” is shown if the outdoor temperature is between -2 °C ~ +3 °C
- If there is any inconsistency of weather forecast between Local Weather Station and this unit, the Local Weather Station's forecast should prevail. The manufacture will not hold responsible for any trouble that may come up due to wrong forecasting from this unit.

5.3 Barometric Trend Pointer (A4)

The trend pointer displayed on the LCD (A4) indicates the trend of the Barometric pressure.

		
Indicating the barometric pressure trend is rising	Indicating the barometric pressure trend is steady	Indicating the barometric pressure trend is falling

6. THERMOMETER

6.1 RF Transmission Procedure:

- The main unit automatically starts receiving transmission from outdoor thermo sensor for outdoor temperature after weather condition setting.
- The thermo sensor unit will automatically transmit temperature signal to the main unit after batteries inserted.
- If main unit failed to receive transmission from outdoor thermo sensor in first 3 minutes after power up (“- . -”display on the LCD), hold “RF SEARCH” button for 3 seconds to receive transmission manually.

6.2 Temperature & Humidity

(1) Celsius / Fahrenheit

- Press “-” button to select Indoor/Outdoor Temperature in Celsius mode or Fahrenheit mode.
- If the temperature is out of the measurable range, LL.L (beyond the minimum temperature) or HH.H (beyond the maximum temperature) will be shown on the LCD.







(2) Humidity

- The humidity measurable range is 20% ~ 99%. If the current humidity measurement is lower than 20%, the LCD would display . If current humidity measurement is higher than 99%, the LCD would display 99%

(3) Maximum / Minimum Temperature & Indoor Humidity Recording Function:

- Press "MAX/MIN" button to show the maximum recorded Indoor / Outdoor Temperature and Indoor Humidity. "MAX" is shown on the LCD.
- Press "MAX/MIN" button again to show the minimum recorded Indoor/Outdoor Temperature and Indoor Humidity. "MIN" is shown on the LCD.
- When viewing maximum or minimum record, hold "MAX/MIN" button to clear minimum and maximum temperature & humidity record.

(4) Outdoor Temperature Alert Function

- Press "OUTDOOR TEMP ALERT" button to select to activate or deactivate outdoor temperature alert function.
- Press ALERT button select to:
 - Active outdoor upper temperature alert, the icon "" below outdoor temperature digit would display.
 - Active outdoor upper& lower temperature alert, the icon " " below outdoor temperature digit would display.
 - Active outdoor lower temperature alert, the icon "" below outdoor temperature digit would display.
 - Deactivate outdoor temperature alert, alert icon disappear.
- Hold "OUTDOOR TEMP ALERT" button for 3 seconds to enter outdoor temperature alert setting. Icon "" or "" below outdoor temperature's digits flash. Press "+" or "-" button to adjust the setting value, press "OUTDOOR TEMP ALERT" to confirm the setting. Setting sequence as follow: Upper limit of temperature, Lower limit of temperature.

When it's alert, the corresponding icon "" or "" would flash on the LCD. Press any buttons to stop the alert sound. .



(5) The use of 1.5 m cord Temperature Probe:

- Insert the probe plug to the jack on the right hand side of the thermo sensor unit.
- Put the cable outside and leave the thermo sensor unit in indoor area to avoid freezing up the battery when the outdoor temperature is below -20 °C.
- Always use the temperature probe to sense the temperature when the temperature is between the following range: -50 °C ~ 0 °C and +50 °C ~ + 70 °C.

7. TIME AND ALARM SETTING

7.1 Radio Controlled Clock:

- After power up and main unit finishes receiving the transmissions from outdoor thermo sensor, the clock automatically starts to scan the DCF time signal. Radio Control Icon "" flashes on the LCD.

 flashes, Indicating now is receiving DCF signal	 turns on, Indicating signal received successfully	 disappear, Indicating signal reception failed
---	---	---

- The clock automatically scans the time signal at 3.00 a.m. every day to maintain accurate timing. If reception fail, scanning stops ("" on LCD disappear).
- The clock can be set to scan the time signal manually by holding "-" button for 3 sec.
- Stop scanning by holding "-" button for 3 seconds.
- "DST" shown on the LCD if it is in Daylight Saving Time Mode.

7.2 Manual Time Setting:

- Hold “MODE” button for 3 seconds to enter Clock/Calendar setting mode.
- Press “+” or “-” button to adjust the setting and press “MODE” button to confirm each setting.
- The setting sequence is shown as follow: Weather forecast, RCC ON/OFF, Time Zone, 12/24Hour, Hour, Minute, Weekday language, Year, Month-Day Sequence, Month, Day, Temperature Unit
- 10 languages can be selected in Day-of-week, they are: German (GE), English(EN), French(FR), Italian(IT), Dutch(NE), Spanish(ES), Danish(DA), Czech(CZ), Russian(RU), Norwegian (NO)
- The Time zone is used for the countries where can receive the DCF time signal but the time zone is different from the German time.
- When the country time is faster than the German time for 1 hour, the zone should be set to +1. Then the clock will automatically set 1 hour faster from the signal time received.

Note:

The Time Setting Mode will automatically exit in 15 seconds without any adjustment.

7.3 Daily Snooze Alarm Function:

- Press “MODE” button to select to view:



- When viewing the Alarm Time, hold “MODE” button for 3 seconds to enter Alarm Time setting. Press “-” or “+” button to adjust the alarm time. Press “MODE” button to confirm the setting.
- Press “ALARM ON/OFF” button to switch alarm on or off. If it is on, “🔔” show on the LCD.
- When Alarming, press “SNOOZE” button to activate the snooze alarm, (“🔔” flash on the LCD). The alarm will snooze for 5 minutes, then it alarms again. This snooze function can be enabled for maximum 7 times.
- Except “Snooze” button, press any buttons to stop the snooze alarm.

8. MOON PHASE DISPLAY

Moon phase display would be changed base on the changing in date.

9. BACKLIGHT

Press “DIMMER” button to select the brightness of display.

10. LOW BATTERY INDICATION:

The low battery icon “🔋” will appear indicating thermo sensor is in low battery status. The batteries should be replaced.

WE RESERVE THE RIGHT TO CHANGE TECHNICAL SPECIFICATIONS.



TO AVOID DANGER OF SUFFOCATION, KEEP THE PLASTIC BAG AWAY FROM BABIES AND CHILDREN. DO NOT USE THIS BAG IN CRIBS, BEDS, CARRIAGES OR PLAYPENS. THIS BAG IS NOT A TOY.

Disposal of old Electrical & Electronic Equipment (Applicable in the European Union and other European countries with separate collection systems).



This symbol on the product or on its packaging indicates that this product shall not be treated as household waste. Instead it shall be handed over to the applicable collection point for the recycling of electrical and electronic equipment. By ensuring this product is disposed of correctly, you will help prevent potential negative consequences for the environment and human health, which could otherwise be caused by inappropriate waste handling of this product. The recycling of materials will help to conserve natural resources. For more detailed information about recycling of this product, please contact your local Civic Office, your household waste disposal service or the shop where you purchased the product.

Hereby, ETA a.s. declares that the radio equipment type WS2303 is in compliance with Directive 2014/53/EU. The full text of the EU declaration of conformity is available at the following internet address: http://www.hyundai-electronics.cz/declaration_of_conformity

FONTOS: Kérjük, olvassa el a használati utasítást az első használat előtt és tartsa meg a későbbi használatához!

FONTOS MEGJEGYZÉSEK

BEVEZETÉS

- Köszönjük, hogy termékünket választotta!
- Kérjük, olvassa el ezt a kézikönyvet a megfelelő használat érdekében!
Elovasás után tárolja a kézikönyvet biztonságos helyen a későbbi használat esetére!

ÓVINTÉZKEDÉSEK

- Minden beállítási mód automatikusan kikapcsol 15 akció nélküli másodperc után!
- Ne helyezze a készüléket interferencia források/fémes tárgyak közelébe, mint pl. számítógép, vagy televízió!
- Ne tegye ki a készüléket közvetlen napsugárnak, magas hőmérsékletnek, hidegnek, magas páratartalomnak, vagy nedvességnek!
- A kültéri szenzort nem szabad víz alatt telepíteni! Helyezze a szenzort távol a közvetlen napsugártól és esőtől!
- Tisztításhoz ne használjon agresszív, vagy karcoló tisztítószeret! Ellenkező esetben a készülék megkarcolását, vagy az elektromos vezetékek rozsdásodását okozhatja!
- Ha bármilyen különbség látható a Helyi időjárás állomás és a készülék között, a Helyi időjárás állomás adatai az irányadóak! A gyártó nem felelős a készüléken látható nem helyes időjárás előrejelzésért!

1. JELLEMZŐK

1.1 Időjárás előrejelzés

1.2 Idő

- Napos, Részben felhős, Felhős, Esős és Hó animáció
- Rádióval vezérelt idő DCF (77,5 kHz), manuális beállítási lehetőséggel
- 12/24 órás mód választható
- Napi ébresztő, szundi funkcióval
- Naptár 2099-ig
- Hét napjai 10 nyelven

1.3 Páratartalom

1.4 Hőmérséklet

- Mérési tartomány: 20 ~ 99 %
- Beltéri hőmérséklet tartomány: -9,9 ~ 50 °C [+14 ~ +122 °F]
- °C / °F egység választható
- Kültéri hőmérséklet tartomány: -20 ~ 50 °C [-4 ~ +122 °F]
- Max/Min memória [beltéri & kültéri]

1.5 Vezeték nélküli kültéri szenzor

- Alacsony feszültség indikátor
- Falra akasztható, asztalra helyezhető
- Egy vezeték nélküli kültéri szenzort tartalmaz a csomagolás
- 433,9 MHz RF átviteli frekvencia, E.i.r.p. 0,19 dBm
- 30 méter [98 láb] átviteli távolság nyílt területen

2. FŐ EGYSÉG LEÍRÁSA

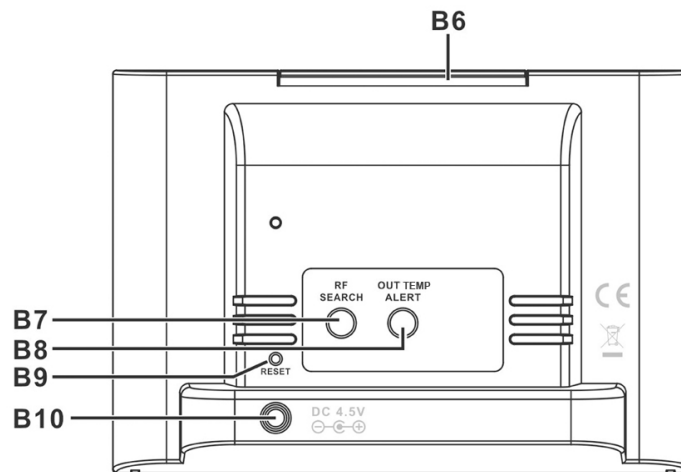
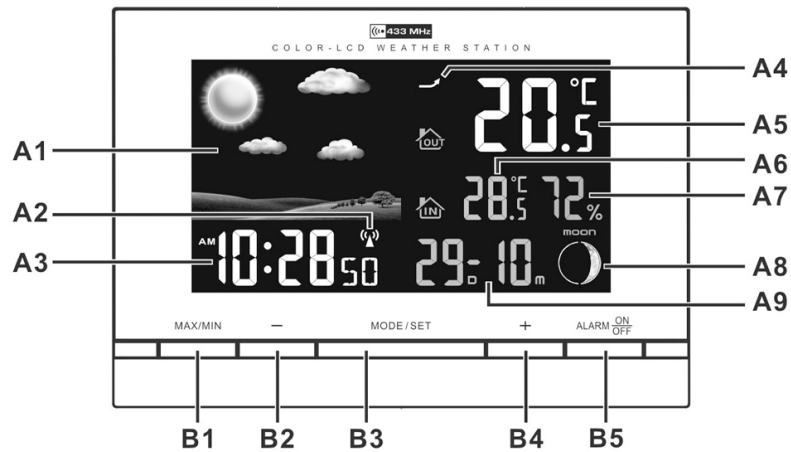

2.1 A- LCD

A1: Időjárás előrejelzés
 A2: Rádió kontroll ikonja
 A3: Idő
 A4: Barometrikus tendencia
 A5: Kültéri hőmérséklet

A6: Beltéri hőmérséklet
 A7: Beltéri páratartalom
 A8: Holdfázis
 A9: Dátum

2.2 B- Gombok

B1: "MAX/MIN" gomb
 B2: "-" gomb
 B3: "MODE/SET" gomb
 B4: "+" gomb
 B5: "ALARM ON/OFF" gomb

B6: "SNOOZE/DIMMER" gomb
 B7: "RF SEARCH" gomb
 B8: "OUT TEMP ALERT" gomb
 B9: "RESET" gomb
 B10: DC bemenet

3. KÜLTÉRI SZENZOR

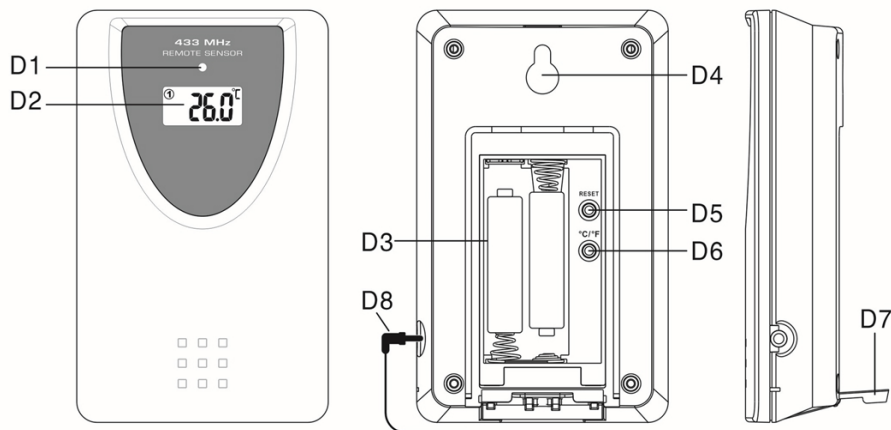

D1: LED átviteli jelzés
D2: Hőmérséklet kijelzése
D3: Elemtartó
D4: Falitartó lyuk

D5: "RESET" gomb
D6: "C/F" gomb
D7: Állvány
D8: Kábel aljzat

4. HASZNÁLAT ELŐTT

4.1 Fő egység:

- Csatlakoztassa a tápkábelt a hálózati konnektorba és helyezze a készüléket egyenes felületre! A készülék készen áll a használatához.

4.2 Kültéri szenzor

- Az elemtartó a szenzor hátsó oldalán található.
- Helyezze be a 2 x AAA elemet, figyeljen a polaritásra ["+" és "-" jelek]!
- Biztonságosan helyezze a szenzort egy vízszintes felületre!

Megjegyzés: A jelátviteli távolság akár 30 méter is lehet nyílt területen. Nyílt terület: semmilyen akadály a szenzor és a fő egység között, mint pl. épületek, fák, autók, stb..





5. IDŐJÁRÁS ELŐREJELZÉS FUNKCIÓI

5.1 Működés

- Bekapcsolás után az időjárás ikonja villogni fog az LCD kijelzőn. Adja meg az aktuális időjárást a "+" , vagy "-" gombok megnyomásával! Nyomja meg a "MODE/SET" gombot a beállítás megerősítéséhez! Előfordulhat, hogy az időjárás előrejelzés nem lesz pontos, ha nem a pontos aktuális időjárás adatait adja meg!
- Ha a Fő egység elhelyezése (magassága) változik, szükséges lesz az aktuális időjárást újra megadni (a barometrikus nyomás változik, ezért az időjárás előrejelzés is változik)! Az első automatikus előrejelzés 6 órával az időjárás megadása után fog megtörténni.

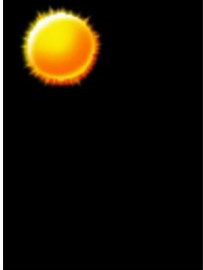
5.2 Időjárás kondíciói

Az 5 különböző időjárás animációval látható.

Napos	Részen felhős	Felhős	Esős	Fagy, Hó
				

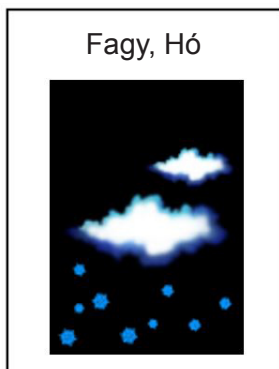



“ megjelenik ha az időjárás előrejelzés Esős és a kültéri hőmérséklet alacsonyabb, mint 0 °C.

- Fagy figyelmeztetés: Az “ICE” ikon jelenik meg, amennyiben a kültéri hőmérséklet -2 °C ~ +3 °C között van.
- Ha bármilyen különbség látható a Helyi időjárás állomás és a készülék között, a Helyi időjárás állomás adatai az irányadóak. A gyártó nem felelős semmilyen problémáért, amely a készülék időjárás előrejelzése miatt léphet elő!

5.3 Barometrikus Tendencia jelzője (A4)

Az LCD kijelzőn látható Tendencia jelzője (A4) mutatja a Barometrikus nyomás tendenciát.

		
barometrikus nyomás nő	barometrikus nyomás ugyanazon a szinten marad	barometrikus nyomás csökken

6. HŐMÉRŐ

6.1 RF átviteli folyamat:

- A fő egység automatikusan elkezd a kültéri szenzorból fogadni a jelet, miután megadja az aktuális időjárást.
- A kültéri szenzor automatikusan elkezd küldeni a jelet a fő egységbe az elemek behelyezése után.
- Ha a fő egység nem kap jelet a kültéri szenzorból 3 percen belül bekapcsolás után (“- . . -” jelenik meg a kijelzőn), nyomja meg és tartsa megnyomva az “RF SEARCH” gombot 3 másodpercig a manuális keresés elindításához!

6.2 Hőmérséklet & Páratartalom

(1) Celsius / Fahrenheit

- Nyomja meg a “-” gombot a Beltéri/Kültéri hőmérséklet egység kiválasztásához – Celsius, vagy Fahrenheit mód!
- Ha a hőmérséklet tartományon kívül mérhető, az LL.L (minimum hőmérséklet alatt), vagy a HH.H (maximum hőmérséklet fölött) felirat jelenik meg a kijelzőn.

(2) Páratartalom

- Páratartalom tartomány: 20% ~ 99%. Ha az aktuális páratartalom alacsonyabb, mint 20%, a 20% ikon jelenik meg a kijelzőn. Ha az aktuális páratartalom magasabb, mint 99%, a 99% felirat jelenik meg a kijelzőn.

(3) Maximum / Minimum Hőmérséklet & Beltéri páratartalom mentése:

- Nyomja meg a "MAX/MIN" gombot a maximális mentett Beltéri / Kültéri hőmérséklet és Beltéri páratartalom megjelenéséhez! Megjelenik a "MAX" felirat.
- Nyomja meg a "MAX/MIN" gombot újra a minimális mentett Beltéri / Kültéri hőmérséklet és Beltéri páratartalom megjelenéséhez! Megjelenik a "MIN" felirat.
- Nyomja meg és tartsa megnyomva a "MAX/MIN" gombot a maximális és a minimális hőmérséklet & páratartalom adattörléséhez!

(4) Kültéri hőmérséklet riasztás

- Nyomja meg az "OUTDOOR TEMP ALERT" gombot a kültéri hőmérséklet riasztás funkció be/kikapcsolásához!
- Nyomja meg az ALERT gombot a következőhöz:
 - Felső hőmérséklet határ riasztás aktiválása, "▲" ikon jelenik meg a kijelzőn, a hőmérséklet száma alatt.
 - Felső és alsó hőmérséklet határ riasztás aktiválása, "▲ ▼" ikon jelenik meg a kijelzőn, a hőmérséklet száma alatt.
 - Alsó hőmérséklet határ riasztás aktiválása, "▼" ikon jelenik meg a kijelzőn, a hőmérséklet száma alatt.
 - Hőmérséklet határ riasztás deaktiválása, a riasztás ikon eltűnik.
- Nyomja meg és tartsa megnyomva az "OUTDOOR TEMP ALERT" gombot 3 másodpercig a kültéri hőmérséklet riasztás beállításához! "▲" vagy "▼" ikon villogni fog. Nyomja meg a "+", vagy "-" gombokat a kívánt érték beállításához, utána nyomja meg az "OUTDOOR TEMP ALERT" gombot a megerősítéshez! Beállítási szekvencia a következő: felső hőmérséklet határ, alsó hőmérséklet határ.
- Riasztás közben a hozzátartozó "▲" vagy "▼" ikon villogni fog az LCD kijelzőn. Riasztás megállításához nyomjon meg bármilyen gombot!

(5) 1.5 m hosszú hőmérséklet szonda használata:

- Dugja be a szonda kábelét a szenzoron lévő aljzatba!
- Tegye ki a kábelt, a szenzort pedig hagyja bent, mert -20 °C alatti kültéri hőmérséklet esetén az elemek megfagyhatnak!
- Használja mindig a hőmérséklet szondát, ha a hőmérséklet -50 °C ~ 0 °C és +50 °C ~ +70 °C között mérhető!

7. IDŐ ÉS RIASZTÁS BEÁLLÍTÁSA

7.1 Rádióval vezérelt óra:

- Bekapcsolás után és sikeres, kültéri szenzorból való jelvétele után a készülék automatikusan elkezd DCF idő jelet keresni. A rádió kontroll ikon "📡" villogni fog a kijelzőn.

📡 villog, DCF jel keresése	📡 világít, sikeres jelvétele	📡 eltűnik, sikertelen jelvétele
-------------------------------	---------------------------------	------------------------------------

- Az óra a pontos idő biztosításához automatikusan keresi a jelet minden nap 3.00-kor reggel. Ha a jel keresés sikertelen, a keresés megáll (az "📡" ikon pedig eltűnik).
- Az órát manuálisan is be lehet állítani a "-" gomb 3 másodpercig tartó megnyomásával.
- Ha szeretné a keresést megállítani, nyomja meg és tartsa megnyomva a "-" gombot újra 3 másodpercig!

- A "DST" felirat jelenik meg a kijelzőn, ami a „Daylight Saving Time Mode” funkciót jelzi (Nappali takarékos mód).

7.2 Idő manuális beállítása:

- Nyomja meg és tartsa megnyomva a "MODE" gombot 3 másodpercig az Óra/Naptár beállítási módba való belépéshez!
- A "+", vagy "-" gombbal állítsa be az adatokat és nyomja meg a "MODE" gombot minden beállítás megerősítéséhez!
- Beállítási szekvencia a következő: Időjárás előrejelzés, RCC BE/KI, Idő zóna, 12/24 óra, Óra, Perc, Heti nap nyelve, Év, Hónap-nap szekvencia, Hónap, Nap, Hőmérséklet egység
- 10 nyelven beállítható a hét napja: German (GE), English(EN), French(FR), Italian(IT), Dutch(NE), Spanish(ES), Danish(DA), Czech(CZ), Russian(RU), Norwegian (NO)
- Az időzóna funkciót szükséges lesz azokban az országokban használni, ahol a DFC jel elérhető, de az idő különbözik a német időtől.
- Ha az idő 1 órával előrébb van, mint a német idő, állítsa be az időzónát plusz egy órára! Az óra automatikusan be lesz állítva plusz egy órára a jelvétel után.

Megjegyzés:

15 akció nélküli másodperc után az idő beállítási mód automatikusan kikapcsol!

7.3 Ébresztő szundi funkcióval:

- Nyomja meg a "MODE" gombot a következő beállításhoz:

Idő	→	Riasztás ideje ("AL" megjelenik a kijelzőn)
-----	---	---

- Riasztási idő megjelenése közben nyomja meg és tartsa megnyomva a "MODE" gombot 3 másodpercig a Riasztás idő beállításába való belépéshez! A "-", vagy "+" gombokkal állítsa be a riasztás idejét! Nyomja meg a "MODE" gombot a beállítás megerősítéséhez!
- Az "ALARM ON/OFF" gombbal kapcsolja be/ki a riasztást! Bekapcsolt állapotban a "🔔" ikon megjelenik a kijelzőn.
- Riasztás közben nyomja meg a "SNOOZE" gombot a szundi funkció aktiválásához, ("🔔" villogni fog)! A riasztás megáll és 5 perc múlva újra szólni fog. A szundi funkciót max. 7-szer lehet bekapcsolni.
- A "Snooze" gomb kivételével bármilyen más gombbal ki lehet a riasztást kapcsolni!

8. MOON PHASE DISPLAY

A holdfázis dátum változtatása alapján változik.

9. HÁTTÉRVILÁGÍTÁS

Nyomja meg a "DIMMER" gombot a fényerő beállításához!

10. LEMERÜLT ELEM INDIKÁTORA:

Lemerült elem "🔋" ikonja jelenik meg, ha a hőmérséklet szenzor eleme lemerült. Kérjük, cserélje ki az elemet!

A gyártó fenntartja a jogot a technikai specifikációk változtatására.

Termékről és szerviz hálózatról szóló információ itt található: www.hyundai-electronics.hu



FULLADÁSVESZÉLY. TARTSA A PE ZACSKÓT GYERMEKEKTŐL ELZÁRT HELYEN. A ZACSKÓ NEM JÁTÉKSZER. NE HASZNÁLJA EZT A ZACSKÓT BÖLCSŐKBEN, KISÁGYAKBAN, BABAKOCSIKBAN, VAGY GYEREK JÁRÓKÁKBAN.

Feleslegessé vált elektromos és elektronikus készülékek hulladékként való eltávolítása (Használható az Európai Unió és egyéb európai országok szelektív hulladékgyűjtési rendszereiben).

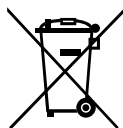

Ez a szimbólum a készüléken, vagy annak csomagolásán azt jelzi, hogy a terméket ne kezelje háztartási hulladékként! Kérjük, hogy az elektromos és elektronikai hulladék gyűjtésére kijelölt gyűjtőhelyen adja le! A feleslegessé vált termék helyes kezelésével segít megelőzni a környezet és az emberi egészség károsodását, mely bekövetkezhetne, ha nem követi a hulladékkezelés helyes módját. Az anyagok újrahasznosítása segít a természeti erőforrások megőrzésében. A termék újrahasznosítása érdekében, valamint további információért forduljon a hozzátartozó hivatalhoz, vagy a lakhelyén lévő hulladékokkal foglalkozó szolgáltatóhoz, illetve ahhoz az üzlethez, ahol a terméket megvásárolta!

Ezáltal az ETA a.s. kijelenti, hogy a WS2303 típusú rádióberendezések megfelelnek a 2014/53/EU irányelvnek. Az EU-megfelelőségi nyilatkozat teljes szövege a következő internetes címen érhető el: http://www.hyundai-electronics.cz/declaration_of_conformity

Vážený zákazníku,

Zakoupil jste si produkt na který se vztahuje možnost získat prodlouženou 40 ti měsíční záruku (**HYUNDAI ZÁRUKA 40 měsíců**).

Věnujte prosím pozornost níže uvedeným pokynům:

Službu **HYUNDAI ZÁRUKA 40 měsíců** ETA a. s. Se sídlem: Praha 4 – Braník, Zelený pruh 95/97, PSČ 147 00 IČ: 275 44 001 (dále jen ETA), nad rámec zákonné záruky, v období od 25. do 40. měsíce od zakoupení zboží u prodejce. HYUNDAI ZÁRUKA 40 měsíců končí bez dalšího uplynutím lhůty, tedy posledním dnem 40. měsíce následujícího po uzavření kupní smlouvy.

- **Nárok na tuto službu nevzniká automaticky po zakoupení zboží, ale je podmíněno aktivací této služby zákazníkem na webových stránkách www.hyundai-electronics.cz, v sekci ZÁRUKA.**
- Aktivaci služby **HYUNDAI ZÁRUKA 40 měsíců** provede zákazník na webových stránkách **www.hyundai-electronics.cz** tím, že pravdivě vyplní elektronický formulář. Data zapsaná do tohoto formuláře se uloží do Certifikátu **HYUNDAI ZÁRUKA 40 měsíců**, který si zákazník vytiskne. Předložení Certifikátu spolu s prodejním dokladem jsou podmínkou při uplatnění a řešení reklamace HYUNDAI ZÁRUKY 40 měsíců.
- Aktivace služby musí být na webových stránkách www.hyundai-electronics.cz provedena nejpozději v termínu do 60 dnů od zakoupení zboží. Rozhodné datum nákupu je uvedeno na prodejním dokladu.

Uplatnění HYUNDAI ZÁRUKY 40 měsíců – řešení reklamace

- uplatnění HYUNDAI ZÁRUKY 40 měsíců je možno v prodejně, kde zákazník výrobek kupoval nebo v autorizovaném servisu.
- Při reklamaci je nutno přiložit:
 - Tištěnou verzi certifikátu, který zákazník získal při registraci HYUNDAI ZÁRUKY 40 měsíců
 - Řádný prodejní doklad k výrobku
 - Reklamovaný výrobek
- Lhůta pro vyřízení reklamace HYUNDAI ZÁRUKY 40 měsíců je maximálně 60 dnů. Pokud nedoručíte do této doby k vyřízení reklamace, považuje se výrobek za neopravitelný.
- Jde-li o vadu, kterou lze odstranit, má zákazník právo, aby byla vada odstraněna. Nemá-li tento postup možný, má zákazník právo na výměnu věci.
- ETA neodpovídá a HYUNDAI ZÁRUKA 40 měsíců je neplatná na závady výrobku způsobené zejména:
 - Nevhodnými provozními podmínkami
 - Použitím výrobku v rozporu s návodem k obsluze a v rozporu s charakterem výrobku
 - Neodborným nebo neoprávněným zásahem do výrobku
 - Vlivem neodvratné události (např. živelné pohromy)
 - Mechanickým poškozením
 - Připojením výrobku na jiné než předepsané napájecí napětí
 - Neodborným uvedením do provozu
 - Spojením nebo použitím výrobku s nestandardním příslušenstvím
 - Nebo v jiných případech, na které se nevztahuje záruční doba dle Občanského zákoníku.

Další podmínky a ujednání

- Další náležitosti spojené s uplatněním reklamace výrobku v rámci HYUNDAI ZÁRUKY 40 měsíců se řídí Obchodními podmínkami služby HYUNDAI ZÁRUKA 40 měsíců, které jsou k dispozici na webových stránkách **www.hyundai-electronics.cz** v sekci záruka.
- Aktivací služby HYUNDAI ZÁRUKA 40 měsíců zákazník souhlasí s Obchodními podmínkami služby HYUNDAI ZÁRUKA 40 měsíců.
- Dále zákazník souhlasí a se zpracováním všech údajů, které uvedl při registraci. Tyto údaje budou využity společností ETA při uplatnění služby HYUNDAI ZÁRUKA 40 měsíců a pro účely marketingu (zasílání obchodních nabídek). Souhlas lze vypovědět písemnou formou, prokazatelně doručenou do sídla společnosti ETA.
- HYUNDAI ZÁRUKA 40 měsíců se neuplatní, jeli kupujícím právnická osoba nebo fyzická osoba podnikající.

Vážený zákazník,

Zakúpil ste si produkt, na ktorý sa vzťahuje možnosť získať predĺženú 40 mesačnú záruku (**HYUNDAI ZÁRUKA 40 mesiacov**).

Venujte prosím pozornosť nižšie uvedeným pokynom:

Službu **HYUNDAI ZÁRUKA 40 mesiacov** poskytuje spoločnosť ETA – Slovakia, spol. s r. o., Stará Vajnorská 8, 831 04 Bratislava, IČO: 313 50 798, DIČ: 2020299259 (ďalej len ETA – Slovakia), nad rámec zákonnej záruky, v období od 25. do 40. mesiaca od zakúpenia výrobku u predajcu. HYUNDAI ZÁRUKA 40 mesiacov končí bez ďalšieho uplynutia lehoty, teda posledným dňom 40. mesiaca nasledujúceho po uzavretí kúpnej zmluvy.

- **Nárok na túto službu nevzniká automaticky po zakúpení výrobku, ale je podmienené aktiváciou tejto služby zákazníkom na webových stránkach www.hyundai-electronics.sk, v sekcii ZÁRUKA.**
- Službu **HYUNDAI ZÁRUKA 40 mesiacov** zákazník aktivuje na webových stránkach www.hyundai-electronics.sk tak, že pravdivo vyplní elektronický formulár. Dáta zapísané do tohto formuláru sa uložia do Certifikátu **HYUNDAI ZÁRUKA 40 mesiacov**, ktorý si zákazník vytlačí. Predloženie Certifikátu spolu s predajným dokladom sú podmienkou pri uplatnení a riešení reklamácie HYUNDAI ZÁRUKY 40 mesiacov.
- Aktivácia služby musí byť na webových stránkach www.hyundai-electronics.sk najneskôr v termíne do 60 dní od zakúpenia výrobku. Rozhodujúci dátum nákupu je uvedený na predajnom doklade.

Uplatnenie HYUNDAI ZÁRUKY 40 mesiacov – riešenie reklamácie

- uplatnenie HYUNDAI ZÁRUKY 40 mesiacov je možné v predajni, kde zákazník výrobok kupoval, alebo v autorizovanom servise.
- Pri reklamácií je nutné priložiť:
 - Vytlačenú verziu certifikátu, ktorý zákazník získal pri registrácii HYUNDAI ZÁRUKY 40 mesiacov
 - Riadny predajný doklad k výrobku
 - Reklamovaný výrobok
- Doba pre vybavenie reklamácie HYUNDAI ZÁRUKY 40 mesiacov je maximálne 60 dní. Po-kiaľ nedôjde do tejto doby k vybaveniu reklamácie, považuje sa výrobok za neopraviteľný.
- Ak ide o poruchu, ktorú je možné odstrániť, má zákazník právo, aby bola porucha odstránená. Ak tento postup nie je možný, má zákazník právo na výmenu veci.
- ETA – Slovakia neodpovedá a HYUNDAI ZÁRUKA 40 mesiacov je neplatná na poruchy výrobku spôsobené hlavne:
 - Nevhodnými prevádzkovými podmienkami
 - Použitím výrobku v rozpore s návodom na obsluhu a v rozpore s charakterom výrobku
 - Neodborným alebo neoprávneným zásahom do výrobku
 - Vplyvom neodvratné udalosti (napr. živeľnej pohromy)
 - Mechanickým poškodením
 - Pripojením výrobku na iné než predpísané napájacie napätie
 - Neodborným uvedením do prevádzky
 - Spojením alebo použitím výrobku s neštandardným príslušenstvom
 - Alebo v iných prípadoch, na ktoré sa nevzťahuje záručná doba podľa Občianskeho zákonníku

Ďalšie podmienky a zjednaní

- Ďalšie náležitosti spojené s uplatnením reklamácie výrobku v rámci HYUNDAI ZÁRUKY 40 mesiacov sa riadia Obchodnými podmienkami služby HYUNDAI ZÁRUKA 40 mesiacov, ktoré sú k dispozícii na webových stránkach www.hyundai-electronics.sk v sekcii záruka.
- Aktiváciou služby HYUNDAI ZÁRUKA 40 mesiacov zákazník súhlasí s Obchodnými podmienkami služby HYUNDAI ZÁRUKA 40 mesiacov.
- Ďalej zákazník súhlasí so spracovaním všetkých údajov, ktoré uviedol pri registrácii. Tieto údaje budú využité spoločnosťou ETA – Slovakia pri uplatnení služby HYUNDAI ZÁRUKA 40 mesiacov a pre účely marketingu (zasielanie obchodných ponúk). Súhlas je možné vypovedať písomnou formou, preukázateľne doručenou do sídla spoločnosti ETA – Slovakia.
- HYUNDAI ZÁRUKA 40 mesiacov sa neuplatní, ak je kupujúcim právnická osoba alebo fyzická osoba podnikajúca.

HYUNDAI

Licensed by Hyundai Corporation, Korea